

CORE

早わかり2026

価 格 表

INDEX

COREシリーズ
一覧 ①

モエナインS
排水システム
M.CP
耐火・防音・防振
3つの優れた効果 ②

CP・CH
中・高層住宅用 ④

CP-SSL HQ-SS
最下階合流通気継手 ⑥

HQ HQC
超高層住宅用 ⑦

LJ
脚部継手 ⑫

オプション
パーツ ⑬

HQ・US工法 ⑭

リニューアル
スリムシリーズ ⑮

満空キット ⑯

防水継手・
ベントキャップ ⑲

トコトン
小島流

水とくらしのグッド・パートナー
株式会社 小島製作所

最新情報は、営業部までお問い合わせください。

超高層住宅用通気継手

HQシリーズに コンパクトタイプ

超高層住宅用通気継手コンパクトタイプ

HQC60 series

超高層住宅用継手
HQ60 Seriesが、
軽量・コンパクトになり
HQC60 Seriesへと進化。
作業性アップとともに
環境への負荷が少ない
人にも地球にも優しい
通気継手です。

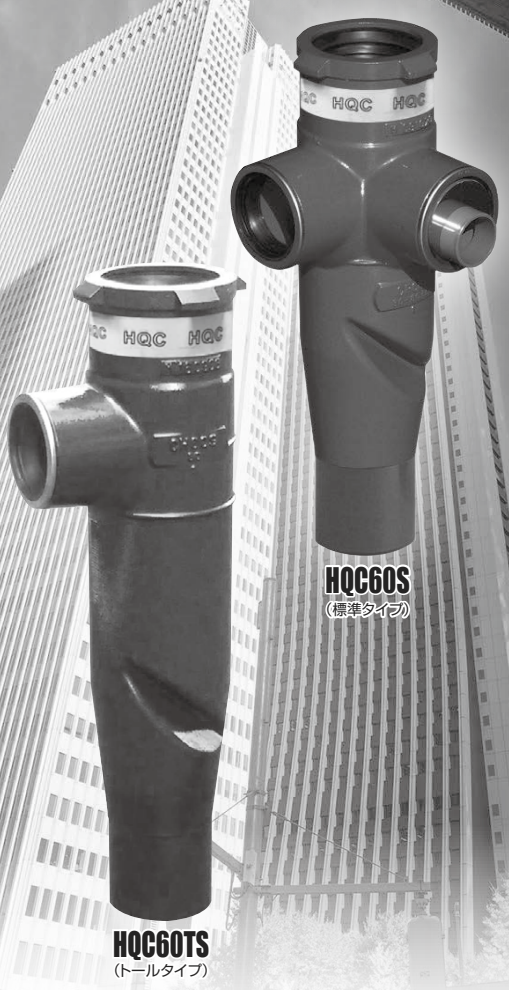
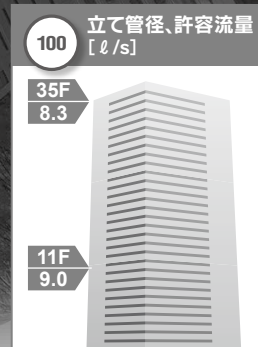

軽量化、重量6kg減

従来タイプより約30%軽くなったことで、現場での搬送時や施工時の作業者のストレスを軽減します。

コンパクト形状

上下2段フランジ接合から一体化。従来よりサイズがコンパクトになりました。全長260mm減。

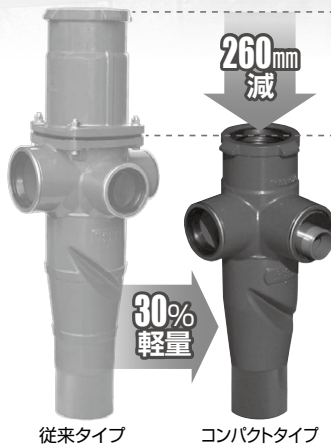

作業性アップ

軽量かつコンパクトになったことで、運搬も1人で行え、施工もしやすくなり、トータルで作業性がアップします。

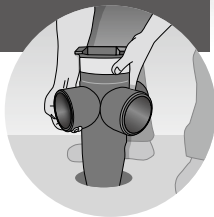

環境への負荷が少ない

形状をシンプルにすることで、製造工程でのムダを省き製造段階におけるCO₂削減を推進します。また商品軽量化による輸送燃費の向上でCO₂排出抑制にも貢献します。

私たち小島製作所は「持続可能な開発目標」の実現に貢献します

SUSTAINABLE DEVELOPMENT GOALS



エネルギーをみんなに
そしてクリーンに



気候変動に
具体的な対策を



水とくらしのグッドパートナー
株式会社 小島製作所

CORE シリーズ一覧

用途 適用シリーズ

新築

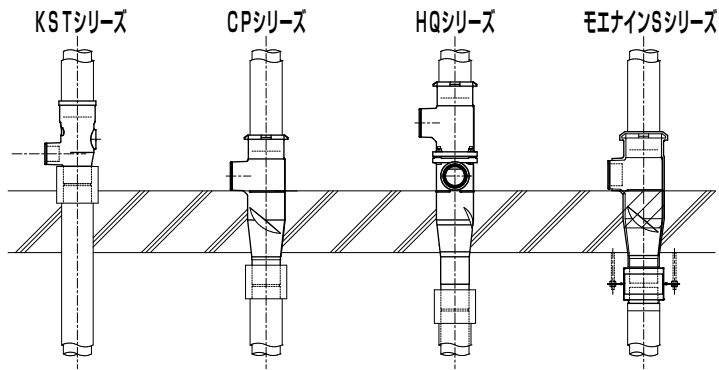

最下階合流

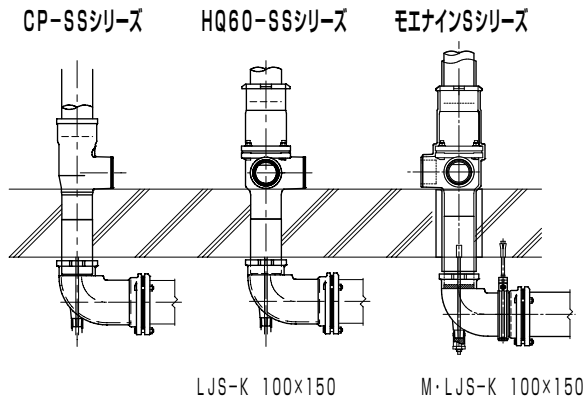

リニューアル

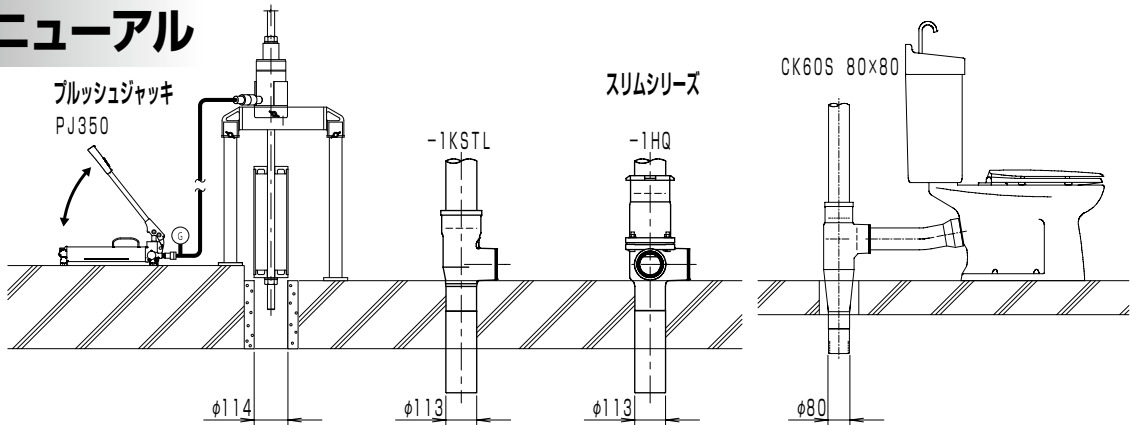

直管部が長くなりMD継手との接続が可能になりました。

LTCS 本体

Uプラグ (DV受口用)

エアホース

Eプラグ (VP管端用)

取付金具

テストプラグ

安全ロープ

収納ボックスL

エアポンプ

現場の「声」をカタチに
コジマの満空キット





























耐火・防音・防振 3つの優れた効果

モエナインS排水システム

※Mシリーズは、モエナインS延焼防止材が別途必要となります。







●モエナインCP 立て管100A

（お願い：◀▶受注生産品の納期はお問い合わせください。）

①	+	②	①+②	バリエーション				
				※2方向・3方向タイプの横枝65A、50Aはエキセンブッシュ仕様。 EMB 80×50 EMB 80×65				
CP60S 基本形		防音被覆巻	M. CP60S 防音被覆アリ					
1方向 40,200		1口型 16,000	M. CP60S B. CP60S (延焼防止材無)					
2方向(L) 47,600		2口型 19,000	M. CP60S(E) B. CP60S(E) (延焼防止材無)					
								
2方向(I) 47,600			M. CP60S(E) B. CP60S(E) (延焼防止材無)					
3方向 53,500		3口型 22,000	M. CP60S(E) B. CP60S(E) (延焼防止材無)					
								
								
減速継手 35,400		SJ型 16,000	M. SJ-S B. SJ-S (延焼防止材無)					

注1) ご使用される便器の排水特性をご確認のうえ、ご使用ください。

●モエナインCK 立て管80A 受注生産品 ◀▶

①	+	②	①+②	バリエーション				
CKジョイント基本形		防音被覆巻	M. CK60S 防音被覆アリ					
1方向 35,200		1口型 15,000	M. CK60S B. CK60S (延焼防止材無)					
2方向 40,300		2口型 17,000	M. CK60S B. CK60S (延焼防止材無)					

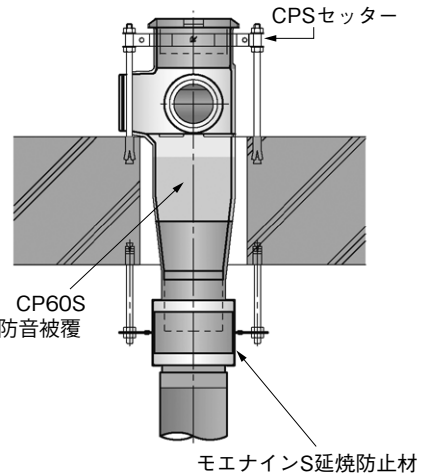

●モエナイン用支持金物

※ご注意：アンカー・全ねじボルト・ナットは付属しません。

		メッキ仕様	SUS仕様
防音被覆巻用 床上支持バンド	CPS 80	3,000	—
CPSセッター	CPS 100	3,000	—
M.LJS-K用吊りバンド		3,300	5,500

●延焼防止材付脚部継手

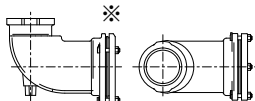
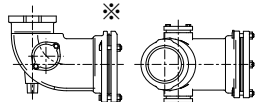
M.LJS-K モエナイン		100×150	56,100 60,100 (ボルト・ナットSUS仕様)
M.LJS-EK モエナイン (掃除口付)		100×150	74,600 78,600 (ボルト・ナットSUS仕様)

② モエナイン排水システムのご返品はお受けできません。

※M.LJS-KシリーズはLS40H及びM.LJS-K用吊りバンドを用いて支持施工して下さい。

モエナインS排水システム

●モエナインS 延焼防止材

モエナインS 延焼防止材	100A	80A
	19,300	19,300

※全ねじボルト・ナット、アンカーは付属しません。

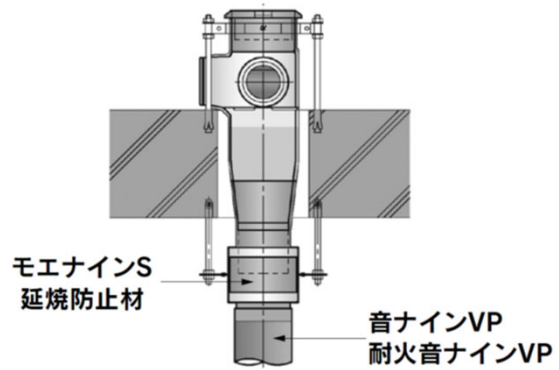

●直管・掃除口・継手

		耐火音ナイン(グリーン色)		音ナイン(ブルー色)	
直管	2.0m	TX VP 75	—	SX VP 75	—
		TX VP 100	—	SX VP 100	—
	2.8m	TX VP 75	13,855	SX VP 75	11,935
		TX VP 100	18,250	SX VP 100	15,715
フラット 掃除口		TX FCOS 75	16,500	SX FCOS 75	15,100
		TX FCOS 100×75	19,200	SX FCOS 100×75	17,900
伸縮 ソケット		TX ES 75	6,640	SX ES 75	5,670
		TX ES 100	8,635	SX ES 100	7,405
ソケット		TX DS 75	1,540	SX DS 75	1,315
		TX DS 100	2,065	SX DS 100	1,755
ショート エルボ		TX DL 75	2,990	SX DL 75	2,540
		TX DL 100	3,895	SX DL 100	3,355
ティーズ		TX DT 75	3,990	SX DT 75	3,400
		TX DT 100	6,465	SX DT 100	5,545
		TX DT 75×65	3,805	SX DT 75×65	3,270
		TX DT 100×75	5,560	SX DT 100×75	4,760
掃除口		TX CO 65	3,120	SX CO 65	2,640
		TX CO 75	3,490	SX CO 75	2,980
		TX CO 100	4,405	SX CO 100	3,745

※ 上記以外にも直管・DV継手ラインナップございます。 ※ 最新情報は弊社営業部までお問い合わせください。

●テープ類

ジョイントテープ	40×900mm	280
ジョイントテープ	60×600mm	930
貫通部処理テープ	200×900mm	1,160

●モエナイン排水システムの直管・掃除口・継手・テープ類のご返品はお受けできません。

コンパクトでパワフル性能 CP

●CPシリーズ 立て管100A バリエーション

CP60S				価格(円)	モエナイン用 防音被覆巻(円)
1 方向	8 CP60S 100×80	6 CP60S 100×65	5 CP60S 100×50	40,200	16,000

※1方向型は従来どおりです。エキセンブッシュEMBは付属しません。

●エキセンブッシュEMB

部 品	10 8 100×80 3,000	8 6 80×65 3,000	8 5 80×50 3,000	6 5 65×50 3,000
--------	--------------------------------	------------------------------	------------------------------	------------------------------

パッキン受口接合用滑剤 COREソープ



価格 4,000円

1本あたり
継手約50ヶ相当

EMB(E)の横枝管口には、使用する管材のソケット、またはエルボが別途必要です。

基本形	CP60S(E)						価格(円)	モエナイン用 防音被覆巻(円)	
2 方向 (L)	8 CP60S 100×80(L)	8 6 100×80-65(L)	6 8 100×65-80(L)	8 5 100×80-50(L)	5 8 100×50-80(L)	6 6 100×65-65(L)	6 5 100×65-50(L)	47,600	19,000
		5 6 100×50-65(L)	5 5 100×50-50(L)						
2 方向 (I)	8 8 CP60S 100×80-80(I)	8 6 100×80-65(I) 注1)	8 5 100×80-50(I) 注1)	6 6 100×65-65(I)	6 5 100×65-50(I)	5 5 100×50-50(I)	47,600	19,000	
	10 10 CP60S 100×100-100(I)	10 10 100×100-100(I)						49,000	—
3 方向	8 8 CP60S 100×80-80-80	8 6 5 100×80-65-50 注1)	8 5 6 100×80-50-65 注1)	6 8 5 100×65-80-50	5 8 6 100×50-80-65	6 5 8 100×65-50-80 注1)	5 6 8 100×50-65-80 注1)	53,500	22,000
		8 6 6 100×80-65-65 注1)	8 5 5 100×80-50-50 注1)	6 8 6 100×65-80-65	5 8 5 100×50-80-50	6 6 8 100×65-65-80 注1)	5 5 8 100×50-50-80 注1)		

注1) ご使用される便器の排水特性をご確認のうえ、ご使用ください。

CH60S



●超高層用汚雑分流用通気継手 バリエーション

方向タイプ	CH60S			価格(円)	モエナイン用 防音被覆巻(円)
1方向 胴径φ150	8 CH60S 100×80	6 CH60S(E) 100×65	5 CH60S(E) 100×50	42,900	22,000

CP60TS

CP60TS	価格(円)
1方向 10 CP60TS 100×100	42,900

●減速継手 SJ 立て管80A・100A

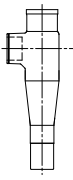

方向タイプ	SJ-S	価格(円)	モエナイン用 防音被覆巻(円)
	 80	23,200	15,000
	 100	35,400	16,000

●5階建WC接続用 CK60S 80×80

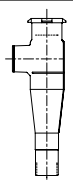
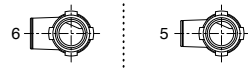

方向タイプ	価格(円)	モエナイン用 防音被覆巻(円)
1方向 	39,800	15,000

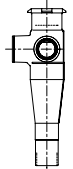
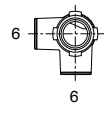
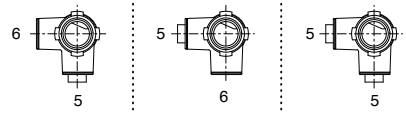
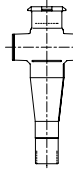
●CKシリーズ 立て管80A バリエーション

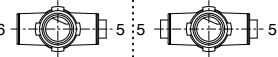
方向タイプ	CK60S	価格(円)	モエナイン用 防音被覆巻(円)
1方向 	 CK60S 80×65 CK60S 80×50	35,200	15,000

方向タイプ	基本形	CK60S (E)	価格(円)	モエナイン用 防音被覆巻(円)
2方向(L) 	 CK60S 80×65-65(L)	 80×65-50(L) 80×50-65(L) 80×50-50(L)	40,300	17,000
2方向(I) 	 CK60S 80×65-65(I)	 80×65-50(I) 80×50-50(I)	40,300	17,000

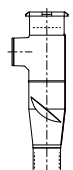
●CP120 立て管100A バリエーション

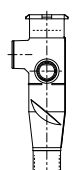
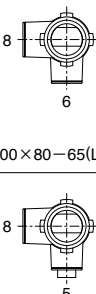
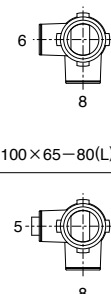
方向タイプ	CP120S	価格(円)	モエナイン用 防音被覆巻(円)
1方向 	 100×80	49,700	19,000
2方向 	 100×80-65(L) CP120S (E) 100×80-50(L)	57,400	22,000
	 100×65-80(L) CP120S (E) 100×50-80(L)		

最下階合流用通気継手

CP-SSL HQ-SS

●エキセンブッシュEMB

部品	10 100×80	8 80×65	8 80×50	6 65×50
品	3,000	3,000	3,000	3,000

EMB(E)の横枝管口には、使用する管材のソケット、またはエルボが別途必要です。

方向タイプ		CP-SSL	HQ60-SS	価格(円)	モエナイン用 防音被覆巻(円)				
下部 1方向		 CP-SSL 100×80	 CP-SSL(E) 100×65	 CP-SSL(E) 100×50	46,200	17,000			
下部 2方向		 HQ60-SS 100×80-80(L)	 HQ60-SS(E) 100×80-65(L)	 HQ60-SS(E) 100×65-80(L)	 HQ60-SS(E) 100×80-50(L)	 HQ60-SS(E) 100×50-80(L)	 HQ60-SS(E) 100×65-50(L)	63,800	33,000
		HQ2段口タイプ HQ220-SS 235-SS 275-SS 100×80/ 8-8-0-0	 100×80/ 8-0-0-8					68,200	39,000
		HQ2段口タイプ HQ300-SS 325-SS 340-SS 100×80/ 8-8-0-0	 100×80/ 8-0-0-8					75,900	42,000
		HQ60-SS 100×80-80-80						68,800	37,000
下部 3方向		HQ2段口タイプ HQ220-SS 235-SS 275-SS 100×80/ 8-8-0-8						73,100	43,000
		HQ2段口タイプ HQ300-SS 325-SS 340-SS 100×80/ 8-8-0-8						80,800	46,000

※下段横枝口に閉止プラグ装着出荷も可能です。詳しくは営業部までお問い合わせください。

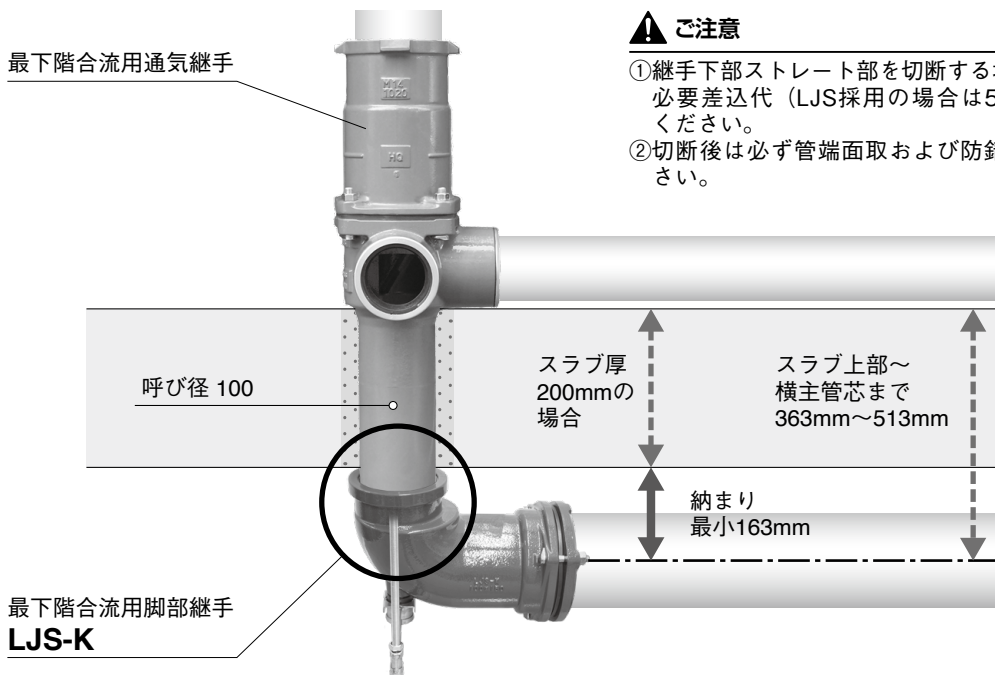

⚠ ご注意



- ①継手下部ストレート部を切断する場合、脚部継手への必要差込代（LJS採用の場合は50mm）を確保してください。
- ②切断後は必ず管端面取および防錆処理を行ってください。

超高層住宅用通気継手のコンパクトタイプ

HQC





受注生産品 

●HQCシリーズ 立て管100A バリエーション































HQC60S			価格(円)	モエナイン用 防音被覆巻(円)	
1 方向	 HQC60S 100×80	 HQC60S 100×65	 HQC60S 100×50	48,200	17,000

※1方向型は従来どおりです。エキセンブッシュEMBは付属しません。

●エキセンブッシュEMB

部 品	 100×80 3,000	 80×65 3,000	 80×50 3,000	 65×50 3,000
--------	---	--	--	--

EMB(E)の横枝管口には、使用する管材のソケット、またはエルボが別途必要です。



基本形	HQC60S(E)						価格(円)	モエナイン用 防音被覆巻(円)	
2 方向 (L)	 HQC60S 100×80-80(L)	 100×80-65(L)	 100×65-80(L)	 100×80-50(L)	 100×50-80(L)	 100×65-65(L)	 100×65-50(L)	55,600	20,000
		 100×50-65(L)	 100×50-50(L)						
2 方向 (I)	 HQC60S 100×80-80(I)	 100×80-65(I)	 100×80-50(I)	 100×65-65(I)	 100×65-50(I)	 100×50-50(I)		55,600	20,000
	 HQC60S 100×100-100(I)	 100×100-100(I)							
3 方向	 HQC60S 100×80-80-80	 100×80-65-50	 100×80-50-65	 100×65-80-50	 100×50-80-65	 100×65-50-80	 100×50-65-80	61,500	23,000
		 100×80-65-65	 100×80-50-50	 100×65-80-65	 100×50-80-50	 100×65-65-80	 100×50-50-80		

注1) ご使用される便器の排水特性をご確認のうえ、ご使用ください。

HQCH60S

受注生産品 

●超高層用汚雑分流用通気継手 バリエーション

方向タイプ	HQCH60S			価格(円)	モエナイン用 防音被覆巻(円)
1方向 胴径φ150	 HQCH60S 100×80	 HQCH60S(E) 100×65	 HQCH60S(E) 100×50	50,900	23,000

HQC60TS













HQC60TS	価格(円)
1方向  HQC60TS 100×100	50,900

超高層用継手！厚スラブにも対応／更新対策に応える継手











HQ

●HQ60 立て管100A











お願い：受注生産品の納期はお問い合わせください。

方向タイプ		HQ60S			価格(円)	モエナイン用 防音被覆巻(円)
0方向 (HQ-S) 100×0	減速継手				46,900	30,000
		100×0				
1方向 胴径φ150		8 	6 	5 	48,300	30,000
		100×80	100×65	100×50		
2方向 胴径φ150	HQ60S(E)	6 			56,500	33,000
		100×65-65(L)				
		8 	6 		56,500	33,000
		100×80-65(L)	100×65-80(L)			
		8 	6 	5	56,500	33,000
		100×80-80(L)	100×65-50(L)			
3方向 胴径φ150		8 			61,500	37,000
		100×80-80-80				

●HQ60B 立て管100A

方向タイプ		HQ60BS			価格(円)
1方向 胴径φ180		10 			65,800
		100×100			
2方向 胴径φ180		10 	8 	10 	73,300
		100×100-80(L)	100×80-100(L)	100×100-80(I)	
		10 			83,400
		100×100-100(L)			
3方向 胴径φ180		10 		8 	83,400
		100×100-80-80		100×80-80-100	

●HQ60 立て管125A

方向タイプ		HQ60S			価格(円)
0方向 (SJ125)	減速継手				90,500
		125×0			
1方向		10 	8 		97,100
		125×100	125×80		
2方向		8 			103,800
		125×80-80(L)			
		10 		10 	103,800
		125×100-100(L)		125×100-100(I)	
3方向		8 			110,400
		125×80-80-80			
		10 			110,400
		125×100-80-80			

⑧ エキセンブッシュEMB仕様につきましてはお問い合わせください。

超高層にも対応可能な高い排水性能
スラブ厚350mm対応



更新対策に応える継手

HQ 



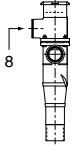
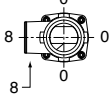
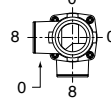
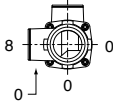
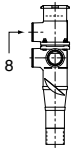
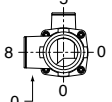
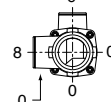

バリアフリー対応二段口タイプ

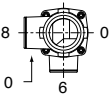
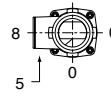
●HQ220.235.275 立て管100A スラブ厚350mm対応

お願い：受注生産品の納期はお問い合わせください。

方向タイプ	HQ220S,235S,275S	価格(円)	モエナイン用 防音被覆巻(円)
下部 1方向  HQ220S HQ235S HQ275S	 100×80/ 8-0-0-0	60,100	33,000
	 100×80/ 0-8-0-0		
	 100×80/ 0-0-0-8		
下部 2方向 	 100×80/ 0-0-0-5	66,800	37,000
	 100×80/ 0-0-0-6		
下部 3方向 	 100×80/ 0-6-0-0	71,700	40,000
	 100×80/ 5-0-0-0		

エキセンブッシュEMB

部	 10 8	 8 6	 8 5	 6 5
品	100×80 3,000	80×65 3,000	80×50 3,000	65×50 3,000

EMB(E)の横枝管口には、使用する管材のソケット、またはエルボが別途必要です。

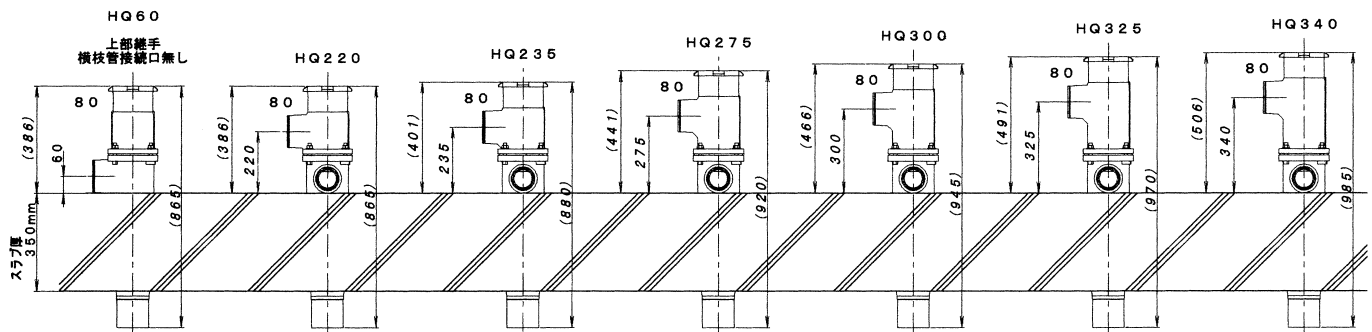



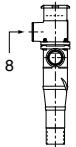
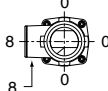
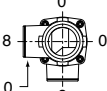
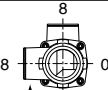
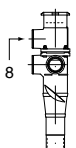
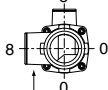
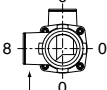
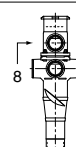
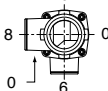
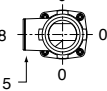

※既存のH寸法(220,235,275,300,325,340)を+10mm、+20mmにしたい場合には、キャンパ(片面ゴム付鉄板)を用意しています。営業部にお問い合わせください。

●HQ300.325.340 立て管100A スラブ厚350mm対応

お願い：  受注生産品の納期はお問い合わせください。

方向タイプ	HQ300S,325S,340S	価格(円)	モエナイン用防音被覆巻(円)
下部 1方向  HQ300S HQ325S HQ340S	 100×80/ 8-0-0-0	67,400	37,000
	 100×80/ 0-8-0-0		
	 100×80/ 0-0-0-8		
下部 2方向 	 100×80/ 0-0-0-5	74,100	40,000
	 100×80/ 0-0-0-6		
下部 3方向 	 100×80/ 0-6-0-0	79,000	43,000
	 100×80/ 5-0-0-0		

エキセンブッシュEMB

部				
品	100×80 3,000	80×65 3,000	80×50 3,000	65×50 3,000

EMB(E)の横枝管口には、使用する管材のソケット、またはエルボが別途必要です。

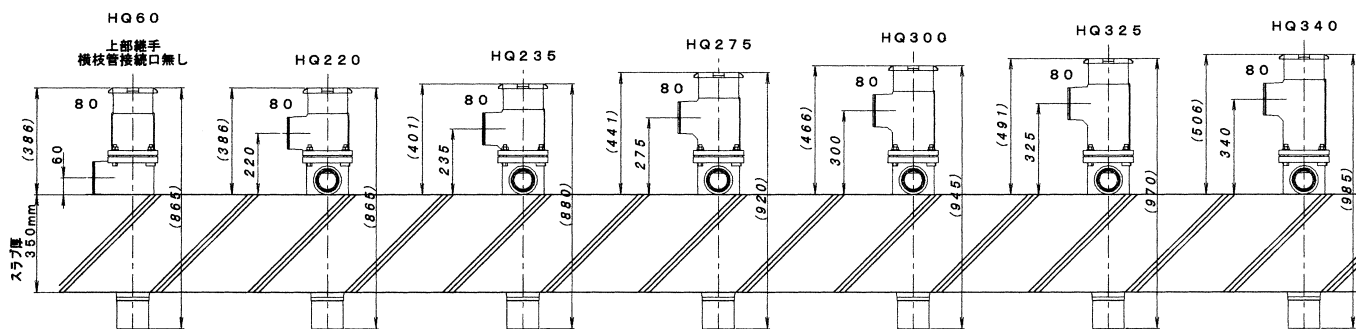



※既存のH寸法(220,235,275,300,325,340)を+10mm、+20mmにしたい場合には、キャンバ(片面ゴム付鉄板)を用意しています。営業部にお問い合わせください。

最上階通気オフセット用通気継手

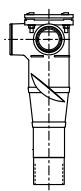

NHQ

●立て管80A用

お願い：  受注生産品の納期はお問い合わせください。

方向タイプ		NHQ-S	価格(円)	モエナイン用 防音被覆巻(円)
2方向		 100×80-80(L)	52,300	33,000
3方向		 100×80-80-80		

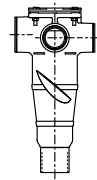
●立て管100A用

方向タイプ		NHQ-BS	価格(円)
2方向		 100×100-80(L)	69,700
3方向		 100×100-100(L)	

NHQ-BS(165)

床下懐深さ165mm

受注生産品 

洗浄ノズル案内壁 なし

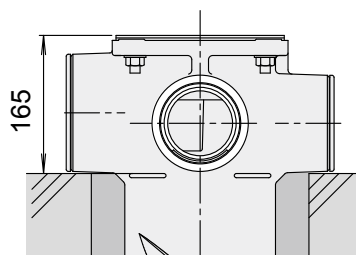

※低床対応加工も受注生産にて承ります。
詳細は営業部までお問い合わせください。

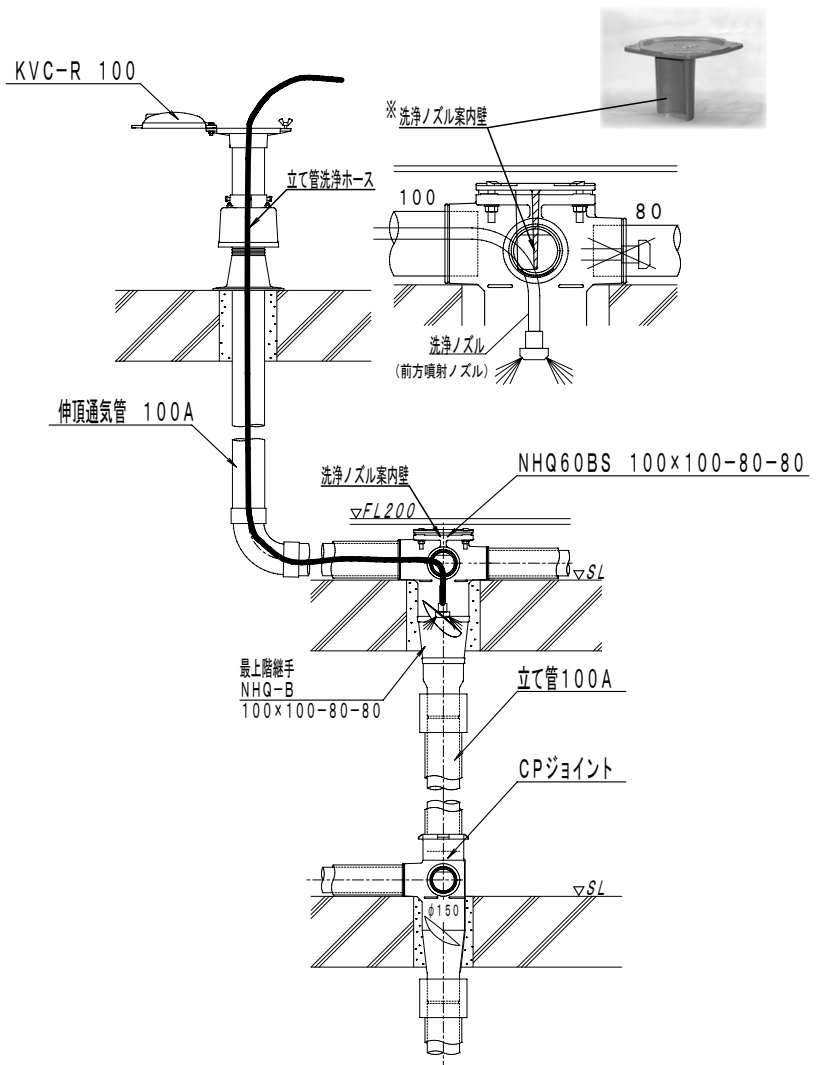





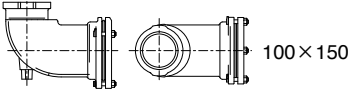

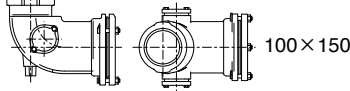
コア脚部継手 LJ





■最下階合流用脚部継手





品番	LJS-K	価格(円)
LJS-K		44,900 48,900 (ボルト・ナットSUS仕様)
M.LJS-K		56,100 60,100 (ボルト・ナットSUS仕様)





品番	LJS-EK	価格(円)
LJS-EK (掃除口付)		63,400 67,400 (ボルト・ナットSUS仕様)
M.LJS-EK		74,600 78,600 (ボルト・ナットSUS仕様)

■コア脚部継手

品番	LJ-K	価格(円)
LJ-K	 10 80×100	26,600 33,200 (ボルト・ナットSUS仕様)
	 12 80×125	29,700 36,900 (ボルト・ナットSUS仕様)
	 12 100×125	34,300 41,500 (ボルト・ナットSUS仕様)
	 15 100×150	43,000 50,300 (ボルト・ナットSUS仕様)
	 15 125×150	57,400 65,300 (ボルト・ナットSUS仕様)
	 20 125×200 受注生産品	187,400 268,000 (ボルト・ナットSUS仕様)

品番	LJ-EK	価格(円)
LJ-EK (掃除口付)	 10 80×100	36,400 39,100 (ボルト・ナットSUS仕様)
	 12 80×125	39,400 46,600 (ボルト・ナットSUS仕様)
	 12 100×125	44,100 51,300 (ボルト・ナットSUS仕様)
	 15 100×150	52,800 60,100 (ボルト・ナットSUS仕様)

品番	LJL-K	価格(円)
LJL-K (首長型)	 10 80×100	48,000 54,600 (ボルト・ナットSUS仕様)
	 12 80×125	50,800 58,000 (ボルト・ナットSUS仕様)
	 12 100×125	55,600 62,800 (ボルト・ナットSUS仕様)
	 15 100×150	64,200 71,500 (ボルト・ナットSUS仕様)
	 15 125×150	78,700 86,600 (ボルト・ナットSUS仕様)

品番	LJL-EK	価格(円)
LJL-EK (首長型) (掃除口付)	 10 80×100	57,400 64,000 (ボルト・ナットSUS仕様)
	 12 80×125	58,900 66,100 (ボルト・ナットSUS仕様)
	 12 100×125	65,200 72,400 (ボルト・ナットSUS仕様)
	 15 100×150	73,900 81,200 (ボルト・ナットSUS仕様)

首長型の延長対応も承ります。詳細は弊社営業部へお問い合わせください。

脚部継手用支持金具

品名	品番	価格(円)
吊り下げ 施工用治具 (防振タイプ)	LS40H ステンレス製	9,000
吊りバンド	M.LJS用 支持金具	3,300(SPHC製) 5,500(SUS製)

パッキン受口接合用滑剤
COREソープ



価格 4,000円

1本あたり
継手約50ヶ相当

更新容易な排水立て管システム 〈H Q・US工法〉

〈やりとりソケット〉 受注生産品 

品名	品番	価格(円)	形状
やりとりソケット	US	100	 写真 US-100
	125	34,700	
規制リング	KRリング	100	
	125	2,400	

5階建以下トイレ配管リニューアル用継手

●5階建WC接続用 CK60S 80×80

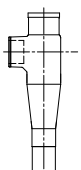
方向タイプ	価格(円)	モエナイン用 防音被覆巻(円)
1方向 	39,800	15,000

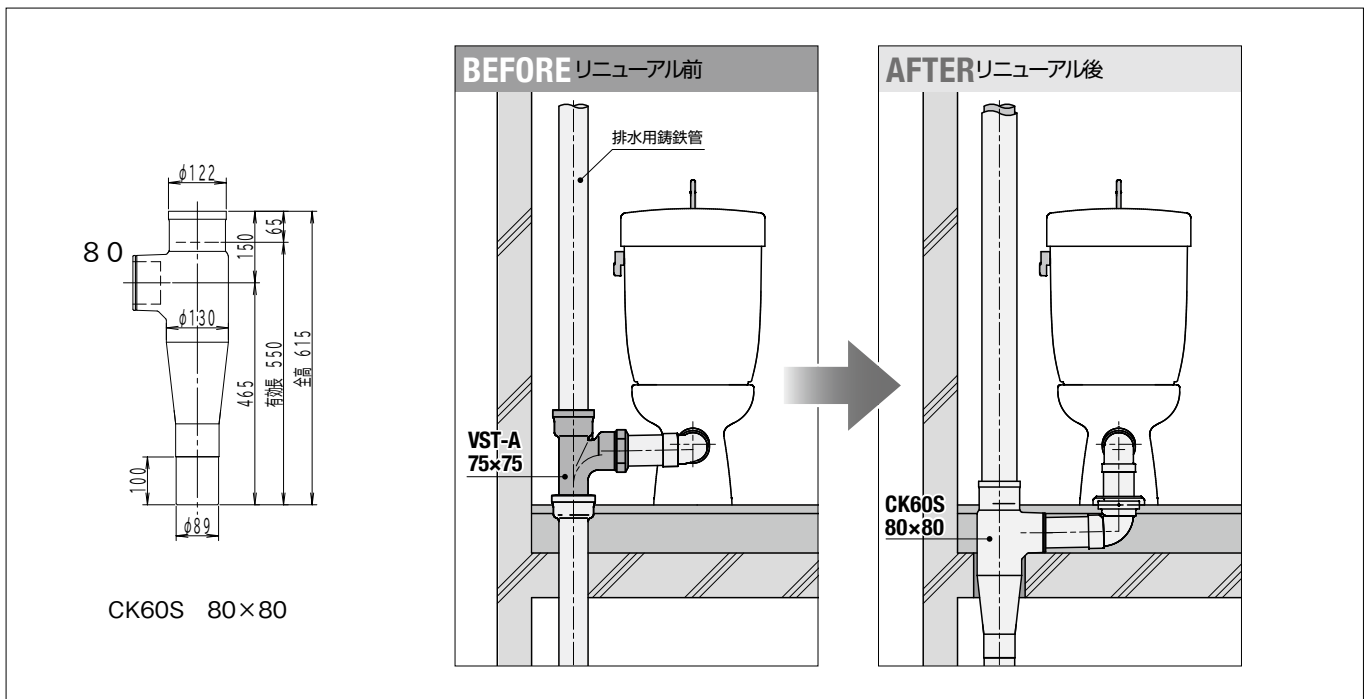

リニューアル

受注生産品につき、納期はお問い合わせください。

●配管更新用ジャッキ

品番	品番	価格(円)
PJ-350	本体一式	205,200
	追加 油圧ユニット	537,600
専用引上げ駒 (1セット2個)	40A	13,200
	50A	13,200
	65A	13,200
	75A	16,800
	100A	16,800

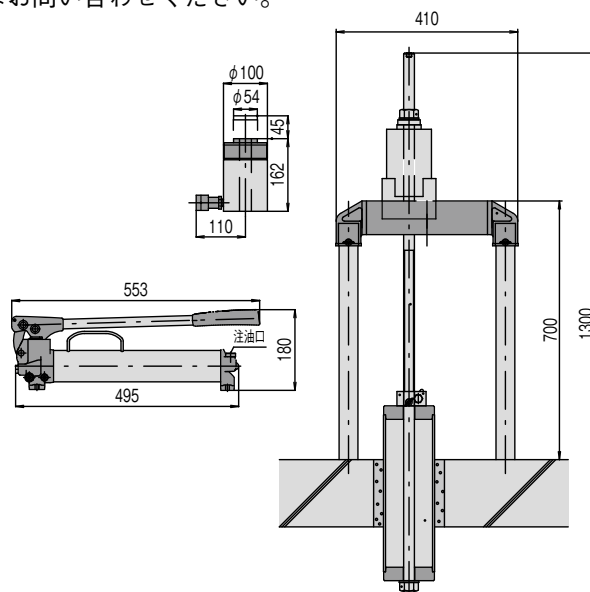

スリムシリーズ

受注生産品

●分流式排水システム

品番	品番	価格(円)	形状
SSL (スリム短管)	80	45,000	
-1ST	65×50	43,800	
-1WT	80×65-65(L)	60,400	
-1KSTL	100×80	54,800	
-1KSTL(E)	100×65 100×50	54,800	

写真 -1ST

写真 -1WT

写真 -1KSTL

●汚雑合流式排水システム

品番	品番	価格(円)	形状
-1HQ60	100×80-80(L)	80,300	
-1HQ60	100×80-80-80	85,300	
-1HQ220	100×80/8-8-0-0	82,500	
-1HQ235		82,500	
-1HQ275		82,500	
-1HQ300	100×80/8-8-0-0	88,000	
-1HQ325		88,000	
-1HQ340		88,000	

写真 -1HQ

☆満空キット

受注生産品につき、納期はお問い合わせください。

エアコンプレッサと
接続が可能に！

LTCSセット 排水用特殊継手用	価格(円)	
	エアホース5mセット	エアホース10mセット
LTCS80	246,000	252,400
LTCS100	246,000	252,400

M. LTCSセット 被覆継手用	価格(円)	
	エアホース5mセット	エアホース10mセット
M. LTCS80	246,000	252,400
M. LTCS100	246,000	252,400

商品イメージ



満空キット 標準セット (写真LTCS 100)

LTCS本体 ※取付金具別売	LTCS取付金具	テストプラグ
エアホース	安全ロープ	Eプラグ/Uプラグ
ポンプ#7001	収納ボックスL	ソケットカブラ
		プラグカブラ

単品製品			価格(円)	
満空キット	LTCS本体 圧力計付 ※取付金具は別売	80	140,400	
		100	140,400	
		125	185,800	
	LTCS 取付金具	80	10,800	
		100	10,800	
		125	10,800	
	M.LTCS用 取付金具	80	10,800	
		100	10,800	
		圧力計0.06MPa単品		39,600
	テストプラグ	80-100A用	TP-34	32,400
エアホース (ソケットカブラ付)	3m	AH3	18,000	
	5m	AH5	20,400	
	10m	AH10	27,600	
	20m	AH20	40,800	
エアホース	ソケットカブラ単品		4,800	
	プラグカブラ単品		2,400	
安全ロープ	5m	VNR5	3,600	
	10m	VNR10	6,000	
	20m	VNR20	10,800	
Eプラグ 塩ビパイプ用	20A		3,600	
	25A		3,600	
	40A		4,800	
	50A		4,800	
	65A		6,000	
	80A		7,200	
Uプラグ DV継手用	40A		4,800	
	50A		6,000	
	65A		7,200	
	80A		9,600	
エアポンプ	#7001(アダプタ付)		26,400	
エア抜き治具			1,400	
MD継手用取付キット			3,000	
収納ボックスL			25,200	

※送料・消費税は別途申し受けます。

☆ヒートメルサイレンスキット

品 番		価格(円)	形 状	
ヒートメルサイレンスCP 標準キット スラブ厚250mm	80	13,000	 写真 CP100	 写真 HQ100
	100	13,000		
ヒートメルサイレンスHQ 標準キット スラブ厚250mm NHQ100用は呼び125用になります。	100	13,000	 写真 LJL100	
	125	16,900		
ヒートメルサイレンス LJL 標準キット スラブ厚250mm	80 100	13,000		
	125	20,300		

(株)古河テクノマテリアル製 ヒートメルサイレンス 国土交通大臣認定：PS060FL-0333-1
 (財)日本消防設備安全センター認定：KK19-110号



●継手テーパ部に合わせて扇形ピースを製作していますので巻き付け施工が簡単です。

- ・工場装着別途工賃にて承りますので、弊社営業部へお問い合わせください。
- ・スラブ厚250mm以上の場合は、お問い合わせください。

分流式に好適

KST (スラブ上面接合)

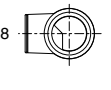
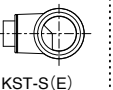
●立て管100A

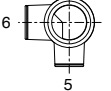
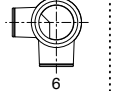
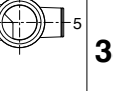
方向タイプ	KST-S			価格(円)
1方向	 100×80	 KST-S(E) 100×65	 KST-S(E) 100×50	30,800
2方向	 100×65-50(L)	 100×50-65(L)	 100×65-50(I)	38,300

●立て管80A

方向タイプ	KST-S	価格(円)
1方向	 80×50	26,500

★防水継手・ベントキャップ

☆付きは、ISO 9001 の登録対象外製品です。

品名	品番	価格(円)	備考	形状	
通気管接続用 防水継手	☆VRK-C	65	35,200	J-501A	 写真はVRK-C
		80	39,300		
		100	46,100		
		125	75,000		
	☆VRK-CL	65	41,200	J-501B	
		80	46,700		
		100	56,000		
		125	82,300		
	☆VRK-2CL	65	47,800	J-501C	
		80	56,700		
		100	67,400		
		125	92,900		
☆VRK-THF-VR (アルミ製ベントキャップKVR付)	65	71,400		 写真はVRK-THF-VR	
	80	83,000			
	100	100,100			
	125	157,100			
☆VRK-THLF-VR (アルミ製ベントキャップKVR付)	65	75,100			
	80	87,800			
	100	105,200			
	125	164,000			
防水継手用 打込治具	☆VRK-C用打込治具	65	12,900		
		80	13,700		
		100	14,600		
		125	20,000		
	☆VRK-TH-F用打込治具	65	9,200		
		80	10,000		
		100	11,400		
		125	12,800		
通気金具	☆KVR	40	9,100	JCW-205	
		50	11,600		
		65	12,900		
		80	19,100		
		100	26,000		
		125	51,800		
		150	71,900		
掃兼ベント キャップ	☆KVC-R 〔防鳥リブ付〕	80	39,700		
		100	43,800		
		125	61,700		

※最新価格は弊社営業部までお問い合わせください。

消費税についてのお願い

早わかり2026記載の価格には、消費税は含まれておりません。
消費税は別にお支払い願います。

納品期日について

○弊社倉庫出荷日を以って、納品期日とさせていただきますのでご了承願います。

輸送中の損害について

○輸送機関の事故、天災、およびその他に起因する損害については、弊社は一切の責任を負いません。

ご返品について

- 万一、製品や部分品に不良などがございましたら、修理または良品と交換させていただきます。
但し、目的以外の使用、取り扱い上の不注意、乱暴な使用などによる破損などの場合には、その責に
じません。
- 弊社の責任に帰すべき事由以外のご返品は、未開封のものに限り、現物査定額にて、引き取らせてい
だきます。
- ▼特殊仕様品、◀■受注生産品のご返品については、お受けできませんのでご容赦願います。
- モエナインS排水システム各部分材のご返品は、お受けできませんのでご容赦願います。

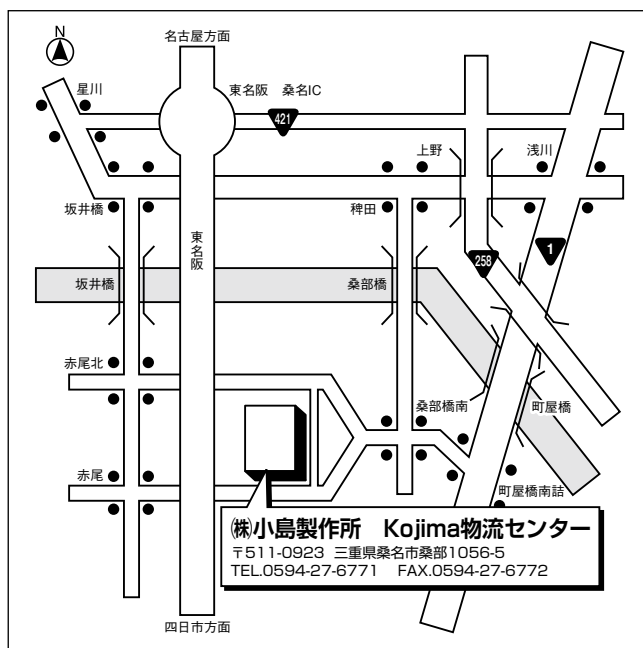

不許転載

弊社は、特許権、実用新案権、意匠権および商標権を多く保有しており、この価格表記載の製品に実施しております。なお、その他に出願中のものも多々あります。

CORE早わかり 2026

令和8年6月1日発行

株式会社 小島製作所

〒454-0027 名古屋市中川区広川町5丁目1番地
TEL (052) 361-6551 FAX (052) 361-6556

この価格表の内容は、令和8年6月1日現在のものです。

不断の研究改良により、本価格表の記載事項を予告なく変更させていただく場合がありますので、ご了承願います。

排水のことは?

www.kojima-core.co.jp

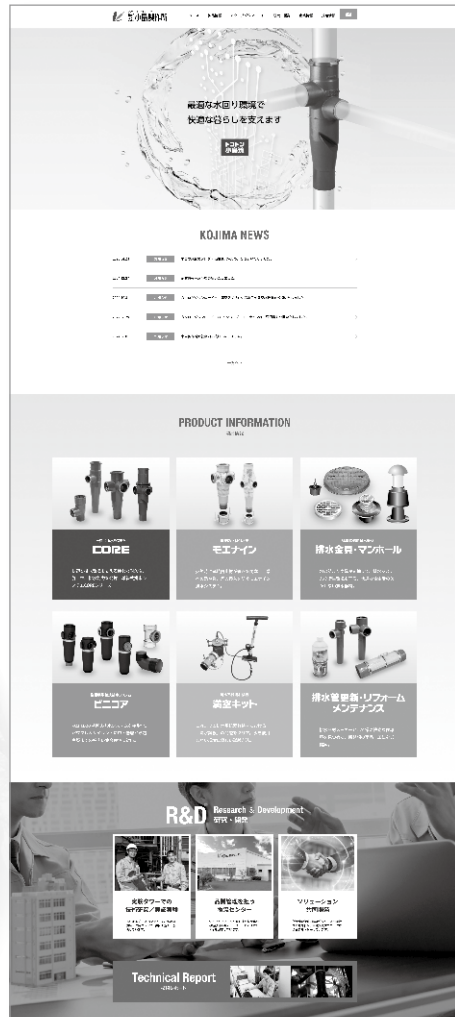

<https://www.kojima-core.co.jp>



◀ カタログ等のダウンロードはこちら



本 社 〒454-0027 名古屋市中川区広川町5丁目1番地
TEL (052) 361-6551(代)
FAX (052) 361-6556
E-mail kojima@kojima-core.co.jp



MCC 〒103-0001 東京都中央区日本橋小伝馬町7-17 朝日ビル4階
TEL (03) 5652-6356
FAX (03) 5652-6355