

2017~小島の早わかり 総合価格表

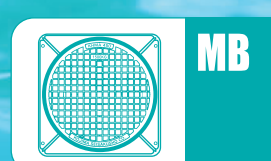
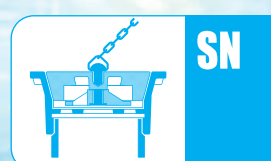
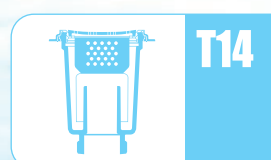
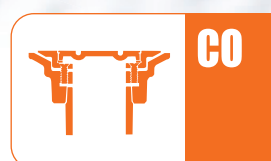
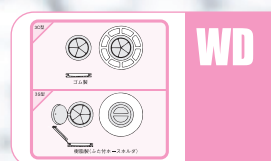
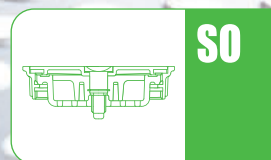

ステンレスシリーズ

充実

ステンレス製なのに
黄銅品と同じ価格帯



最新の情報はホームページ

<http://www.kojima-core.co.jp> をご覧下さい。

ホットな技術情報はこちら

<http://www.kojima-core.co.jp/report.html>

バックナンバーはこちら

<http://www.kojima-core.co.jp/backnumber.html>

動画や仕様図もご覧いただけます。



水とくらしのグッド・パートナー

株式会社 **小島製作所**



P-trap COMのロゴマークについて

(株)小島製作所と(株)長谷川鋳工所は平成18年5月21日より、排水金具類およびマンホールふた類に関し、生産統合しました。製造を分担した上で協業化ロゴマークを表示して、販売して参ります。

何卒ご理解を賜り、引き続きのご愛顧をお願い申し上げます。

●協業化ロゴマーク



a Combination of companies=企業連合
協業を名乗るCOM (=企業連合の略) の文字と両社事業の象徴となる
排水トラップ・マンホールふたをイメージしたブランドロゴマークです。



協業化のロゴマークは、両社事業の象徴となる排水トラップとマンホールふたをベースに、企業連合 (a Combination of Companies) であるCOMの文字を配置したデザインです。今後は、協業化対象品種につきましては、社名ロゴに代わってこの新ロゴが表示されます。

排水金具はステンレス時代へ

SHIS
ステンレス時代到来
ステンレス排水金具シェア
40%超

高い耐食性、耐摩耗性、耐錆性で信頼の“ピートラコム”。
新たな生産・販売拠点も加わり、日本全国をカバーするサポート体制で
お客様の快適な排水環境を守ってまいります。

●市場シェア急伸、
時代の流れは今、ステンレスへ

日本全国をカバーする
ステンレス排水金具
ネットワーク

ステンレス10% 黄銅
ステンレス40%超
黄銅

2010年 2014年

COM P-trap COM 企業連合 (ピートラコム)
a combination of companies
より良い製品を皆様にご提供させていただくために
メーカーの協業を結集し、構築した企業連合がピートラコムです。

小島の早わかり 2017

ご愛用 誠にありがとうございます。

消費税についてのお願い

早わかり2017記載の価格には、消費税は含まれておりません。
消費税は別にお支払い願います。

本早わかりの品番欄に  マークが表示されている製品は協業化対象品です。
hp 2006年4月30日号をクリック
排水金具の協業化

品番早見表……………②



ステンレス製排水金具の情報はこちら

<http://www.kojima-core.co.jp/20080615report.html>

hp 2008年6月15日号

商品群別
略号

SO	 掃兼ドレン ……………⑦ <PATENT>
FD	排水金具、床トラップ……………⑫
WD	洗濯機排水用トラップ……………⑱
CO	掃除口金具……………⑳
T14	流しトラップ……………㉕
SN	 共栓 ……………㉘
VC	通気金具……………㉚ 防水継手……………㉜ 間接排水受金物……………㉞
MB	マンホールふた、ボックス…⑳

hp 2007年4月30日号をクリック
特許庁 知財で元気な企業2007

この価格表の内容は、平成29年4月1日現在のものです。
不断の研究改良により、本価格表の記載事項を予告なく変更させていただく場合がありますので、ご了承願います。
▼ 本価格表記載製品は、生活排水用の仕様です。薬液等生活排水以外の排水用は、特殊仕様になります。



品番	品名	ページ	品番	品名	ページ
B					
B 1	止水弁ボックス	42	J T-5	東京都スーパーリフォーム事業用	13
B 1-S	バルブボックス(ステンレス製)	44	K		
B 1 (FCD)	止水弁ボックス	42	K C (SU)	床上掃除口 (上部SCS製)	23
B 1 (N)	止水弁ボックス	42	K C B (SU)	床排水金具 (上部SCS製)	14
B 3	散水栓ボックス	44	K C R	床上掃除口 (塩ビ床シート用)	24
B 3-K	散水栓ボックス	44	K D B (SU)	床排水金具 (上部SCS製)	14
B 3 (N)	散水栓ボックス	44	K F		
B 3-B	散水栓ボックス	44	K F H-2	フロアハッチ (貼物用)	48
B 3-B K	散水栓ボックス	44	K F H-4	フロアハッチ (充填用)	48
B 3-B (N)	散水栓ボックス	44	K F H-5 N	フロアハッチ (貼物用)	49
B 3 S-1 A N	散水栓ボックス (ステンレス製)	44	K F H-6 N	フロアハッチ (充填用)	49
B 3 S-2 A N	散水栓ボックス (ステンレス製)	44	K F R-S	間接排水受金物	36
B 3 S-1 N	散水栓ボックス (ステンレス製)	44	K F R-S用網	(SUS製)	36
B 3 S-1 N K	散水栓ボックス (ステンレス製)	44	K F S H-1	フロアハッチ (貼物用) ステンレス製	49
B 3 S-2 N	散水栓ボックス (ステンレス製)	44	K F S H-2	フロアハッチ (充填用) ステンレス製	49
B 3 S-2 N K	散水栓ボックス (ステンレス製)	44	K G		
B 3 S-3 T	散水栓ボックス (ステンレス製)	44	K G B	角形格子ふた (HASS) 【500K】	42
B 5-1・2	パイプなし 弁きょう	43	K G D	角形格子ふた (HASS) 【5000K】	42
B 6-1	パイプなし 弁きょう	43	K H		
B 6-2	パイプなし 弁きょう	43	K H M A	マンホールふた (HASS水封形) 【1500K】	39
G					
C B (SU)	床排水金具 (SCS製)	14	K H M A (WP)	マンホールふた (HASS簡易密閉形) 【1500K】	39
C H S	掃除口ふた開閉工具	24	K H M A (P)	止水弁ボックス 【1500K】	39・42
C H-4 A	スナップリングブライヤー	27	K H M A-R	マンホールふた (水封形・丸座枠) 【1500K】	39
C I A (SU)	床上掃除口 (SCS製)	23	K H M A-R (WP)	マンホールふた (簡易密閉形・丸座枠) 【1500K】	39
C I Q	床上掃除口 (樹脂コート床用)	24	K H M B	マンホールふた (HASS水封形) 【500K】	40
C I R	床上掃除口 (塩ビ床シート用)	24	K H M B (WP)	マンホールふた (HASS簡易密閉形) 【500K】	40
C O C L-P (SU)	掃兼ドレン (上部SCS製) (塩ビ床シート用)	8	K H M B-R	マンホールふた (水封形・丸座枠) 【500K】	40
C V A (SU)	床上掃除口 (SCS製)	23	K H M B-R (WP)	マンホールふた (簡易密閉形・丸座枠) 【500K】	40
C V A T (SU)	化粧型掃除口 (SCS製)	23	K H M D	マンホールふた (HASS水封形) 【5000K】	41
D					
D A T-U	2階建て住宅用排水通気システム	50	K H M D (WP)	マンホールふた (HASS簡易密閉形) 【5000K】	41
D B (SU)	床排水金具 (SCS製)	14	K H M D-R	マンホールふた (水封形・丸座枠) 【5000K】	41
D B Q	床排水金具 (樹脂コート床用)	17	K H M D-R (WP)	マンホールふた (簡易密閉形・丸座枠) 【5000K】	41
D B Q-P	床排水トラップ (樹脂コート床用)	17	K N		
D B R	床排水金具 (塩ビ床シート用)	17	K N V (SU)	防虫網金具 (SCS製)	36
D B R-B	床排水金具 (塩ビ床シート用)	17	K P		
D B R-P	床排水金具 (塩ビ床シート用)	17	K P	Pトラップ	15
D B V (SU)	床排水金具 (SCS製)	14	K P (P)	Pトラップ	15
E					
E A N K	化粧マンホール用開閉キー	46	K S		
E H	排水共栓用金具枠締付専用工具	29	K S C	掃兼ドレン	10
E H K	インターロッキング用専用ハンドル	46	K S C-5 A	掃兼ドレン (トラップ付)	10
E M A H 4	化粧マンホール	46	K S C-5 B	掃兼ドレン (トラップ付)	11
E M A H 4 S	化粧マンホール (SUS目地)	46	K S C-B	掃兼ドレン	10
E M A H 7	インターロッキング用化粧マンホール	47	K S C-T 5 A	掃兼ドレン (トラップ付)	10
E M A H 7 S	インターロッキング用化粧マンホール (SUS目地)	47	K S C-T 5 B	掃兼ドレン (トラップ付)	11
E M B H 4	化粧マンホール	46	K S I (SU)	掃兼ドレン (SCS製)	9
E M B H 4 S	化粧マンホール (SUS目地)	46	K S I (SU)-B	掃兼ドレン (上部SCS製)	9
E M B H 7	インターロッキング用化粧マンホール	47	K S I (SU)-B P	掃兼ドレン (トラップ付) (上部SCS製)	9
E M B H 7 S	インターロッキング用化粧マンホール (SUS目地)	47	K S I (SU)-P	掃兼ドレン (トラップ付) (上部SCS製)	9
E M D H 4	化粧マンホール	46	K S I (SU)-T B	掃兼ドレン (上部SCS製)	9
E M D H 4 S	化粧マンホール (SUS目地)	46	K S Q	掃兼ドレン (樹脂コート用)	10
E M D H 7	インターロッキング用化粧マンホール	47	K S Q-5 A	掃兼ドレン (樹脂コート用) (トラップ付)	11
E M D H 7 S	インターロッキング用化粧マンホール (SUS目地)	47	K S Q-5 B	掃兼ドレン (樹脂コート用) (トラップ付)	11
E M F	充填用マーク (鋳鉄)	46	K S Q-P	掃兼ドレン (樹脂コート用) (トラップ付)	10
E M S	充填用マーク (SUS)	46	K S Q-T 5 B	掃兼ドレン (樹脂コート用) (トラップ付)	11
F					
F H 2・F H 3	流しトラップ用金具枠締付専用工具	26	K S R	掃兼ドレン (塩ビ床シート用)	10
			K S R-5 A	掃兼ドレン (塩ビ床シート用) (トラップ付)	11
			K S R-5 B	掃兼ドレン (塩ビ床シート用) (トラップ付)	11
			K S R-P	掃兼ドレン (塩ビ床シート用) (トラップ付)	10
			K S R-T 5 B	掃兼ドレン (塩ビ床シート用) (トラップ付)	11

※(SU)はステンレス製品または、上部ステンレス製品を表わします。



については、本文に表示してあります。

品番早見表

品番	品名	ページ	品番	品名	ページ
K T			PLT-2	プラスタートラップ	27
KTCRR	洗濯機用排水トラップ	19	PM	埋設配管表示盤	45
KTCRR (FW)	洗濯機用排水トラップ	19	PM (LEG)	埋設配管表示盤	45
K T 3			S		
KT3A (SU)	床排水トラップ (上部SCS製)	15	SH	排水共栓用専用ハンドル	29
KT3B (SU)	床排水トラップ (上部SCS製)	15	SI (SU)	掃兼ドレン (SCS製)	9
KT3CA	洗濯機用排水トラップ	19	SI (SU) -B	掃兼ドレン (上部SCS製)	9
KT3CB	洗濯機用排水トラップ	19	SI (SU) -5A	掃兼ドレン (トラップ付) (上部SCS製)	9
KT3SA	洗濯機用排水トラップ	19	SI (SU) -5A (FW)	掃兼ドレン (上部SCS製) (トラップ付) 樹脂製わん仕様	9
KT3SB	洗濯機用排水トラップ	19	SI (SU) -5B	掃兼ドレン (上部SCS製) (トラップ付)	9
KT3CA上部	洗濯機用排水金具	19	SI (SU) -5B (FW)	掃兼ドレン (上部SCS製) (トラップ付) 樹脂製わん仕様	9
KT3SA上部	洗濯機用排水金具	19	SI (SU) -T5A	掃兼ドレン (上部SCS製) (トラップ付)	9
			SI (SU) -T5A (FW)	掃兼ドレン (上部SCS製) (トラップ付) 樹脂製わん仕様	9
K T 5			SI (SU) -T5B	掃兼ドレン (上部SCS製) (トラップ付)	9
KT5A (SU)	床排水トラップ (上部SCS製)	16	SI (SU) -T5B (FW)	掃兼ドレン (上部SCS製) (トラップ付) 樹脂製わん仕様	9
KT5A (SU) (FW)	床排水トラップ (樹脂製わん仕様) (上部SCS製)	16	SNA-R (SU)	排水共栓 (SCS製) ゴム栓仕様	29
KT5A-R	床排水トラップ (塩ビシート床用)	17	SNAR (SU) -B	排水共栓 (上部SCS製) ゴム栓仕様	30
KT5A-R (FW)	床排水トラップ (塩ビシート床用) (樹脂製わん仕様)	17	SNAR (SU) -TB	排水共栓 (上部SCS製) ゴム栓仕様	30
KT5B (SU)	床排水トラップ (上部SCS製)	16	SNA-RH (SU)	排水共栓 (SCS製) ゴム栓仕様 キーハンドル	29
KT5B (SU) (FW)	床排水トラップ (樹脂製わん仕様) (上部SCS製)	16	SNARH (SU) -B	排水共栓 (上部SCS製) ゴム栓仕様 キーハンドル	30
KT5B-R	床排水トラップ (塩ビシート床用)	17	SNARH (SU) -BP	排水共栓 (上部SCS製) ゴム栓仕様 キーハンドル	30
KT5B-R (FW)	床排水トラップ (塩ビシート床用) (樹脂製わん仕様)	17	SNARH (SU) -TB	排水共栓 (上部SCS製) ゴム栓仕様 キーハンドル	30
KT5BT (SU)	床排水トラップ (導入口付) (上部SCS製)	16	SNA-O (SU)	排水共栓 (SCS製) Oリング仕様	29
KT5Q	床排水トラップ (樹脂コート床用)	17	SNAO (SU) -B	排水共栓 (上部SCS製) Oリング仕様	31
KT5Q (FW)	床排水トラップ (樹脂コート床用) (樹脂製わん仕様)	17	SNAO (SU) -TB	排水共栓 (上部SCS製) Oリング仕様	31
KT5WA	洗濯機用排水トラップ	19	SNAO (SU) -BP	排水共栓 (上部SCS製) Oリング仕様	31
KT5WA (FW)	洗濯機用排水トラップ (樹脂製わん仕様)	19	SNA-HO (SU)	排水共栓 (SCS製) (Oリング仕様) キーハンドル	29
KT5WB	洗濯機用排水トラップ	19	SNAHO (SU) -B	排水共栓 (上部SCS製) (Oリング仕様) キーハンドル	31
KT5WB (FW)	洗濯機用排水トラップ (樹脂製わん仕様)	19	SNAHO (SU) -TB	排水共栓 (上部SCS製) (Oリング仕様) キーハンドル	31
			SNAHO (SU) -BP	排水共栓 (上部SCS製) (Oリング仕様) キーハンドル	31
K T 7			SNB	排水金具	26
KT7B	床排水トラップ	17	SNC	排水金具	26
KT7BT (SU)	床排水トラップ (導入口付) (上部SCS製)	16	SND-1A (SU)	流し用排水金具 (上部SCS製)	26
			SND-1B (SU)	流し用排水金具 (上部SCS製)	26
K T 1 5			SN-1M	のべくさりヒートン付	31
KT15BPR (SU)	浴槽用トラップ (ゴム栓仕様) (上部SCS製)	30	T		
K T 1 6			TCB (SU)	床排水金具 (上部SCS製)	14
KT16A (SU)	床排水トラップ (上部SCS製)	15	TCOB (SU)	床上掃除口 (上部SCS製)	23
KT16B (SU)	床排水トラップ (上部SCS製)	15	TCR	床上掃除口 (塩ビシート床用)	24
K V			TDB (SU)	床排水金具 (上部SCS製)	14
KVC-R	掃兼ベントキャップ (露出型)	33	T 5		
KVE	ベントキャップ (埋込型)	33	T5A (SU)	床排水トラップ (上部SCS製)	16
KVR	ベントキャップ (露出型)	33	T5A (SU) (FW)	床排水トラップ (樹脂製わん仕様) (上部SCS製)	16
K W			T5B (SU)	床排水トラップ (上部SCS製)	16
KWPM-B	マンホールふた (HASS密閉形) 【500K】	42	T5B (SU) (FW)	床排水トラップ (樹脂製わん仕様) (上部SCS製)	16
KWPM-D	マンホールふた (密閉形 ダクタイル製) 【5000K】	42	T5B-R	床排水トラップ (塩ビシート床用)	17
			T5B-R (FW)	床排水トラップ (塩ビシート床用) (樹脂製わん仕様)	17
M			T5WA	洗濯機用排水トラップ	19
mar-ta-1	浴室床排水トラップ たて型 更新用	13	T5WA (FW)	洗濯機用排水トラップ (樹脂製わん仕様)	19
mar-ta-1SR	東京都スーパーリフォーム事業用	13	T5WB	洗濯機用排水トラップ	19
mar-ta-2	浴室床排水トラップ よこ型 更新用	13	T5WB (FW)	洗濯機用排水トラップ (樹脂製わん仕様)	19
MB	量水器ボックス	43	T 1 4		
MB-1	量水器ボックス	43	T14-AA (SU)	ステンレス流し用トラップ (上部SCS製)	26
MB-2	量水器ボックス	43	T14-AB (SU)	ステンレス流し用トラップ (上部SCS製)	26
MB-3	量水器ボックス	43	T14-BA (SU)	研ぎ出し流し用トラップ (上部SCS製)	26
MH-2	マンホールふた用開閉工具	42	T14-BB (SU)	研ぎ出し流し用トラップ (上部SCS製)	26
			T14A-A-SR (SU)	ステンレス流し用トラップ (スナッピング仕様) (上部SCS製)	27
P			T14A (SR) 40K (SU)	法務省矯正施設型 (スナッピング仕様) (上部SCS製)	27
PCA-GP (SU)	掃兼ドレン (SCS製)	8			
PCA-P (SU)	掃兼ドレン (SCS製)	8			

※(SU)はステンレス製品または、上部ステンレス製品を表わします。



品番	品名	ページ	品番	品名	ページ
V	VA	ギャラリー	33	VRK-C用片ねじテーパ管	34
	VA-2	ギャラリー	33	VRK-C VRセット 防水継手 (都市基盤整備公団型 A)	35
	VRK-C	防水継手 (都市基盤整備公団型 A)	34	VRK-CL VRセット 防水継手 (都市基盤整備公団型 B)	35
	VRK-CL	防水継手 (都市基盤整備公団型 B)	34	VRK-2CL VRセット 防水継手 (都市基盤整備公団型 C)	35
	VRK-2CL	防水継手 (都市基盤整備公団型 C)	34	VRK-THF-VR 打込用防水継手KVR付	35
	VRK-C用打込治具		34	VRK-THLF-VR 打込用防水継手KVR付 寒冷地用	35
	VRK-C用グリッパアンカー		34	その他(部材)	
				調節管・わん	20
				マンホールふた・格子ふた用くさり	41

**排水トラップの蒸発を
半年間防ぐ!!
排水口への水足しの
手間・人件費がゼロに!**

**排水管専用特殊蒸発防止剤
ピュアブロック
PURE BLOCK**

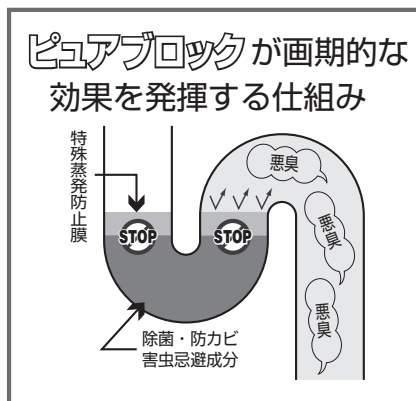

価格 8,800円

詳しくは
<http://www.haisui.com>



排水.COM

排水.COMは、ご家庭での排水や水廻りに関する悩みやトラブルにお応えするサイト。皆さまの生活に役立つ豆知識やおススメ商品も紹介してまいります。



排水のことならおまかせください

排水器材製造メーカー小島製作所がサポートする排水.COM。設立90余年に及ぶ豊富な経験とノウハウで皆さまの快適な暮らしをサポートします。

排水.COM

検索

□日本鑄鉄ふた・排水器具工業会規格 (JCW規格-2012) (11版)



規格 番号	名 称	規格 記号	品 番	ページ
JCW-201	床排水トラップ	T3A(SU)	KT3A(SU)	⑮
		T3B(SU)	KT3B(SU)	⑮
		T16A(SU)	KT16A(SU)	⑮
		T16B(SU)	KT16B(SU)	⑮
		T5A(SU)	KT5A(SU)	⑯
			T5A(SU)	⑯
		T5B(SU)	KT5B(SU)	⑯
T5B(SU)	⑯			
JCW-202	流しトラップ	T14AA(SU)	T14-AA(SU)	⑳
		T14AB(SU)	T14-AB(SU)	⑳
		T14BA(SU)	T14-BA(SU)	⑳
		T14BB(SU)	T14-BB(SU)	⑳
JCW-203	床上掃除口	COA(SU)	CIA(SU)	㉓
		COB(SU)	KC(SU)	㉓
			TCOB(SU)	㉓
JCW-204	排水金物	SNA-R(SU)	SNA-R(SU)	㉔
		SNA-O(SU)	SNA-O(SU)	㉔
		SNB	SNB	㉖
		SNC	SNC	㉖
		C(SU)	CB(SU)	⑭
		D(SU)	DB(SU)	⑭
JCW-205	通気金具	VA2	VA-2	㉗
		VC-BA	KVE	㉗
		VC-EA	KVR	㉗
JCW-103	弁柵ふた	B-1	B1	㉘
		MHA-P	KHMA(P) 止水弁	㉙ ㉚
JCW-104	弁きょう	B5-1	B5	㉛
		B5-2		
		B6-1A	B6-1	㉛
		B6-1B		
		B6-2A	B6-2	㉛
B6-2B				
JCW-105	量水器柵ふた	MB-1	MB-1	㉛
		MB-2	MB-2	㉛
		MB-3	MB-3	㉛







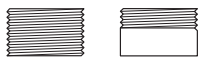

JCW規格、認定品の情報はこちら

<http://www.jcw.jp>

▼ 特殊仕様品のご案内

内 容	ページ	内 容	ページ
 調節管	⑳	 スナップリング	㉓

● 専用工具のご案内

品 番	適 用 製 品	ページ	品 番	適 用 製 品	ページ
 E H	排水共栓用	㉓	 MH-2	マンホールふた	㉔
 F H	流しトラップ	㉖	 E H K	インターロッキングブロック用 化粧マンホールふた	㉘
 CHS	床上掃除口ふた	㉔	 EANK	化粧マンホール用 開閉キー	㉘

○ そ の 他

内 容	ページ	内 容	ページ
SN-1M 排水共栓用くさり	㉑	マンホールふた、格子ふた用くさり	㉒

表示記号一覧表

本価格表の表示記号は、以下の内容を表わします。

◎：構 造 ※：規 格 ㊦：材 質 ◆：◀▶受注生産品
★：施 工 ●：工 具 ▼：特殊仕様品

サ イ ズ

・呼びA：ミリ ・呼びB：インチ ・呼び ：ミリ

調節管と接続管

○調節管は、上部金具を床の仕上面に合わせて調節するための短管です。（調節管は、標準品が付属します）

調節管の標準仕様および▼特殊仕様については、[P.20](#)をご参照下さい。

○接続管は、本体と防水層受つば等を接続するための短管です。（接続管は、付属しません）
下図のねじ態様（R、G、N）で、 ℓ 寸法を現場に合わせて製作して下さい。

接続管の形状について

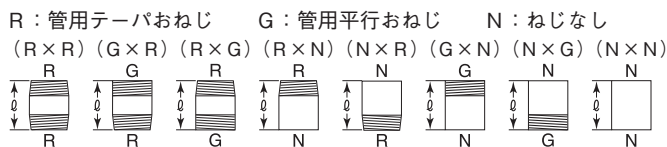

◎ ねじ態様については、品種ごとに本文に表示してあります。

SO

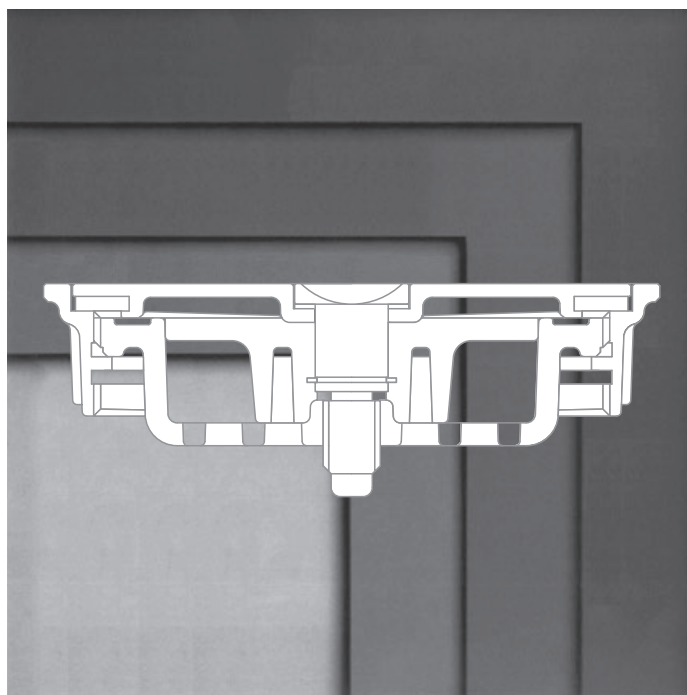

病院建築



公共建築

⚠ 注意

取扱・施工・維持管理上のご注意

- 取 梱包に使用しているPPバンドは、輸送中の摩擦などにより強度が低下して切れ易くなることがありますので、持ち運びの際は充分ご注意ください。
- 取 ステンレス、黄銅鋳物製品は、変形やキズがつき易いので乱暴な取り扱いはしないで下さい。
- 取 鋳鉄製品の塗装は一次防錆塗装です。塗装にキズがつくと錆が発生しやすくなりますので、取り扱いにはご注意ください。
- 取 配管や部品接続のねじ部が損傷しないように、取り扱いにはご注意ください。
- 施 標準仕様の器材は一般生活排水用として製作しています。薬品類や特殊な排水の用途には使用できません。
- 施 ねじ配管の場合は、シールテープなどを使用して確実に施工して下さい。
- 施 「養生シート」を添付してある場合は、施工中の損傷防止のため、シートに記載の説明に従って正しく使用して下さい。
- 維 水封式排水トラップは、排水の使用頻度が少ない場合、封水が蒸発し防臭機能が損なわれ排水管内の臭気等が室内に侵入しますので水を補給して下さい。
- 維 排水トラップの「わん」を取り外したまま使用すると防臭機能が損なわれ、排水管内の臭気等が室内に侵入しますので「わん」は取り外したまま使用しないで下さい。
- 維 掃除口付仕様品は、掃除後「プラグ」を確実に締め付けて下さい。
- 維 排水トラップは、機能確保のために定期的に清掃して下さい。

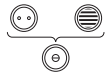

ちょっとお知らせします！



ワシの血筋
じゃヨ！

父は 掃除口



いいえ!!
私の血筋
ですワ！

母は 排水口



ボクは ヤル気満々の
“掃兼ドレン”と申します

1 開ける



コインで簡単に開けられます。

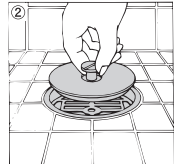

ボルトが取り外しツマミになります。

2 水を流す



ストレーナでゴミの流入を防ぎますから、排水管の詰る心配がありません。

3 排水管を掃除するときは

ストレーナを外せば掃除口となります。 (ストレーナはねじ込み式です)

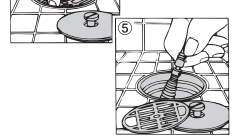

ご好評
いただ
います

●引き上げボルト式使用例

新製品

ステンレス製 掃兼ドレン ◎差し込み式 (SGP,VP,VU,DVLPの4種類に対応)

品番	呼び		価格	1梱包 入数	備考	形状
	A	B				
COCL-P (SU)	50	2	15,200		塩ビ床シート モルタル下地 ワンプッシュ式 本体 FC150	
	65	2½	16,300			
	80	3	19,800			
	100	4	21,200			
COCL-P (SU) 用 締付ハンドル			7,600			
PCA-GP (SU)	50	2	6,000		ワンプッシュ式 〔化粧型〕	
	65	2½	8,200			
	80	3	10,600			
	100	4	15,000			
PCA-P (SU)	50	2	6,000		ワンプッシュ式	
	65	2½	8,200			
	80	3	10,600			
	100	4	15,000			

上部ステンレス製

品番	呼び		価格	1梱包 入数	備考	形状
	A	B				
SI (SU)	100	4	20,600	10	D型内ねじ型	
KSI (SU)	50	2	25,400	8	C型内ねじ型	<PATENT> 
	65	2½	25,400	8		
	80	3	25,400	8		
SI (SU) - B	100	4	29,700		防水層用	
KSI (SU) - B	50	2	30,000	4	防水層用	 写真は KSI (SU) - B
	65	2½	31,600	4		
	80	3	32,600	4		
KSI (SU) - TB	50	2	30,000	4		
	65	2½	31,600	4		
	80	3	32,600	4		
KSI (SU) - P	50	2	33,100	4	Pトラップ付	
	65	2½	36,300	4		
	80	3	39,900	4		
KSI (SU) - BP	50	2	37,700	2	Pトラップ付 防水層用	
	65	2½	42,500	2		
	80	3	47,100	2		
SI (SU) - 5A	50	2	28,700	4	内ねじ型 わんトラップ付	
SI (SU) - 5A (FW)	50	2	28,200	4		
SI (SU) - T5A	50	2	28,500	4		
SI (SU) - T5A (FW)	50	2	28,000	4		
SI (SU) - 5B	50	2	30,200	2	内ねじ型 わんトラップ付 防水層用	
SI (SU) - 5B (FW)	50	2	29,700	2		
SI (SU) - T5B	50	2	30,000	2		
SI (SU) - T5B (FW)	50	2	29,500	2		

SO

- 掃兼ドレンは、床を洗いたいときなどに、簡単にふたを開けて、水を流すことができます。
- 日常は、ふたをして臭気を密閉します。
- 排水管を掃除するときは、内部のストレーナを取り外します。

上部黄銅製

品番	呼び		価格	◎接続管	1梱包 入数	備考	形状
	A	B					
KSC	100	4	23,100		8	D型内ねじ型	
	125	5	48,600		5		
KSR	100×50	2	38,700		2	塩ビ床シート モルタル下地	
	80	3	28,100		4		
	100	4	38,700		2		
KSQ	100×50	2	31,600		3	樹脂コート モルタル下地	
	80	3	24,000		3		
	100	4	31,600		3		
KSC-B	100	4	32,200		2		
	125	5	63,400		2		
KSR-P	50	2	46,400		2	塩ビ床シート モルタル下地	
	80	3	42,600		4		
	100	4	64,100		2		
KSQ-P	50	2	39,300		2	樹脂コート モルタル下地	写真はKSR-P
	80	3	38,500		4		
	100	4	57,000		2		
KSC-5A	50	2	31,200		2	D型内ねじ型 わんトラップ付	
	65	2½	59,000		2		
KSC-T5A	50	2	31,000		2		写真は KSC-5A
	65	2½	58,800		2		

- 掃兼ドレンは、床を洗いたいときなどに、簡単にふたを開けて、水を流すことができます。
- 日常は、ふたをして臭気を密閉します。
- 排水管を掃除するときは、内部のストレーナを取り外します。

品番	呼び		価格	◎接続管	1梱包 入数	備考	形状
	A	B					
KSR-5A	50	2	45,150		2	塩ビ床シート モルタル下地	
KSQ-5A	50	2	38,050		2	樹脂コート モルタル下地	写真は KSR-5A
<div style="display: flex; align-items: center;"> <div style="border: 1px solid black; padding: 2px; font-size: 8px;">塩ビ床シート モルタル下地</div> <div style="border: 1px solid black; padding: 2px; margin-left: 5px; font-size: 8px;">樹脂コート モルタル下地</div> <div style="margin-left: 10px;"> <p>用の排水金具・掃兼ドレンと、非防水用わんトラップKT5A本体との接続について</p> <p>◎接続管は、付属しません。図の寸法を現場に合わせて製作して下さい。</p> <p>★接続管は、両端ともテーパおねじとし、シールテープを巻いて、ねじ込んで下さい。</p> </div> </div>							
KSC-5B	50 65	2 2½	32,700 62,200		2 1	D型内ねじ型 わんトラップ付 防水層用	
KSC-T5B	50 65	2 2½	32,500 62,000		2 1		
KSR-5B	50	2	46,650		1	塩ビ床シート モルタル下地	
KSR-T5B	50	2	46,450		1		
KSQ-5B	50	2	39,550		1	樹脂コート モルタル下地	
KSQ-T5B	50	2	39,350		1		

お願い：◀▶受注生産品の納期はお問い合わせ下さい。

SO SERIES 生産中止予定品

下記製品は、在庫が無くなりしだい生産中止品とさせていただきます。
永年のご愛顧に深謝し、茲に謹んでお礼申し上げます。

品番	呼び	形状	備考
KSCA	50		代替品はございませんが、KSI(SU)をご検討下さい。
KSA	100		代替品はございませんが、SI(SU)をご検討下さい。

排水金具

FD

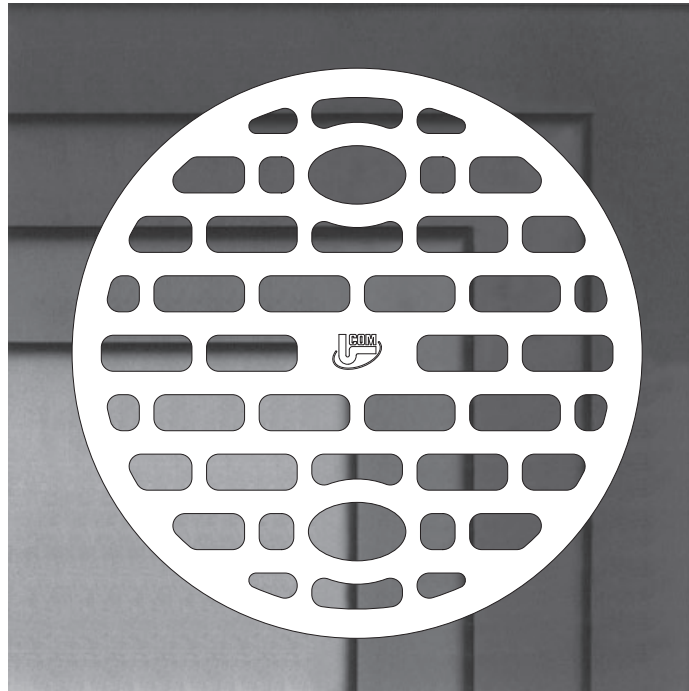

公共建築



学校建築



病院建築



工場建築



戸建住宅

⚠ 注意

取扱・施工・維持管理上のご注意

- 取 梱包に使用しているPPバンドは、輸送中の摩擦などにより強度が低下して切れ易くなることがありますので、持ち運びの際は充分ご注意ください。
- 取 ステンレス、黄銅铸件製品は、変形やキズがつき易いので乱暴な取り扱いをしないで下さい。
- 取 鑄鉄製品の塗装は一次防錆塗装です。塗装にキズがつくと錆が発生し易くなりますので、取り扱いにはご注意ください。
- 取 配管や部品接続のねじ部が損傷しないように、取り扱いにはご注意ください。
- 施 標準仕様の器材は一般生活排水用として製作しています。**薬品類や特殊な排水の用途には使用できません。**
- 施 ねじ配管の場合は、シールテープなどを使用して確実に施工して下さい。
- 施 ビニル管配管の場合は、管材メーカーの指定する接着剤を使用して確実に施工して下さい。
- 施 「養生シート」を添付してある場合は、施工中の損傷防止のため、シートに記載の説明に従って正しく使用して下さい。
- 維 水封式排水トラップは、排水の使用頻度が少ない場合、封水が蒸発し防臭機能が損なわれ排水管内の臭気等が室内に侵入しますので水を補給して下さい。
- 維 排水トラップの「わん」を取り外したまま使用すると防臭機能が損なわれ、排水管内の臭気等が室内に侵入しますので「わん」は取り外したまま使用しないで下さい。
- 維 横型排水トラップの「封水筒」を取り外したまま使用すると防臭機能が損なわれ、排水管内の臭気等が室内に侵入しますので「封水筒」は取り外したまま使用しないで下さい。
- 維 掃除口付仕様品は、掃除後「プラグ」を確実に締め付けて下さい。
- 維 排水トラップは、機能確保のために定期的に清掃して下さい。

東京都スーパーリフォーム事業用

品番	呼び		価格	◎接続管	1梱包 入数	備考	形状
	A	B					
更新用トラップ marta-1 SR	50	2	27,800			FRP防水用	
J T-5	50	2	19,100			板床用 洗濯機排水	
専用ハンドルUH5			2,600				

hp 2008年9月15日号をクリック
月刊「リフォーム」
浴室床排水トラップの更新 marta1,2



FRP防水用 浴室床排水トラップの更新

品番	呼び		価格	◎接続管	1梱包 入数	備考	形状
	A	B					
更新用トラップ marta-1	50	2	31,800			FRP防水用 樹脂製わん仕様	
専用ハンドルUH5			2,600				たて型排水トラップ
更新用トラップ marta-2	50	2	35,800			FRP防水用	
専用ハンドルUH7			2,600				よこ型排水トラップ



hp 2006年5月31日号をクリック
浴室床排水トラップの更新 marta1号



hp 2006年6月15日号をクリック
浴室床排水トラップの更新 marta2号

▼ステンレス製 排水金具

品番	呼び		価格	1梱包 入数	備考	形状
	A	B				
C B (SU)	40	1½	8,600	10	C型内ねじ型 JCW-204	
	50	2	11,300	10		
	65	2½	18,200	10		
	80	3	23,700	3		
	100	4	43,900	3		
D B (SU)	40	1½	4,000	10	D型内ねじ型 JCW-204	
	50	2	4,700	10		
	65	2½	5,800	10		
	80	3	6,900	10		
	90	3½	7,400	10		
	100	4	8,500	10		
	125	5	13,400	10		
	150	6	20,100	5		
DBV (SU)	40	1½	3,600	10	[VP,VU] 兼用型 ★VP用には、VUリ ングを取り外し て、ご使用下さい。	
	50	2	4,300	10		
	65	2½	5,300	10		
	75	3	6,300	10		
	100	4	7,600	10		
	125	5	16,100	10		
	150	6	24,900	10		

▼上部ステンレス製 排水金具

品番	呼び		価格	1梱包 入数	備考	形状	
	A	B					
KCB (SU)	40	1½	12,800		防水層用		
	50	2	15,900				
	65	2½	24,400				
	80	3	30,900				
TCB (SU)	100	4	53,000			写真はKCB (SU)	
	KDB (SU)	40	1½	8,200		防水層用	
		50	2	9,300			
		65	2½	12,000			
		80	3	14,100			
100		4	17,600				
TDB (SU)	125	5	28,200			写真はKDB (SU)	
	150	6	38,500				

品番	呼び		価格	1梱包 入数	備考	形状
	A	B				
K P	40	1½	5,200	6		
	50	2	7,700	6		
	65	2½	10,900	5		
	80	3	14,500	2		
	100	4	25,400	2		
K P (P)	40	1½	7,200	6	掃除口付	
	50	2	9,700	6		
	65	2½	12,900	5		
	80	3	16,500	2		
	100	4	27,400	2		

お願い：☞☛受注生産品の納期はお問い合わせ下さい。

hp 2009年4月15日号をクリック
ステンレス製排水金具に一本化
他製品へも普及予定

上部ステンレス製排水金具付

品番	呼び		価格	◎接続管	1梱包 入数	備考	形状
	A	B					
KT3A(SU)	40	1½	13,800		6	標準図記号 T3A(SU) JCW-201	
	50	2	19,000		4		
	65	2½	29,100		3		
	80	3	38,200		2		
	100	4	69,300		1		
KT3B(SU)	40	1½	18,000		3	標準図記号 T3B(SU) JCW-201 防水層用	
	50	2	23,600		3		
	65	2½	35,300		2		
	80	3	45,400		1		
	100	4	78,400		1		
KT16A(SU)	50	2	29,600		4	標準図記号 T16A(SU) JCW-201	
	80	3	59,000		1		
KT16B(SU)	50	2	38,700		2	標準図記号 T16B(SU) JCW-201 防水層用	写真はKT16A(SU)
	80	3	77,400		1		

■掃除口付(P)仕様は、2,000円加算して下さい。

品番の後ろに(P)を表示してご用命下さい。 例 KT3A(SU)(P)

お願い：☞☛受注生産品の納期はお問い合わせ下さい。

上部ステンレス製排水金具付



品番	呼び		価格	1梱包 入数	備考	形状
	A	B				
KT 5 A (SU)	4 0	1½	11,700	5	T 5 A (SU) JCW-201	
	5 0	2	16,600	4		
	6 5	2½	23,800	2		
	8 0	3	31,500	2		
	1 0 0	4	58,900	1		
KT 5 A(SU)(FW)	4 0	1½	11,200	5	樹脂製わん仕様	
	5 0	2	16,100	4		
	6 5	2½	23,700	2		
	8 0	3	31,300	2		
	1 0 0	4	58,800	1		
T 5 A (SU)	5 0	2	16,400	4	T 5 A (SU) JCW-201	
	6 5	2½	23,600	2		
	8 0	3	31,300	2		
T 5 A (SU) (FW)	5 0	2	15,900	4	樹脂製わん仕様	
	6 5	2½	23,500	2		
	8 0	3	31,100	2		
KT 5 B (SU)	4 0	1½	14,100	5	T 5 B (SU) JCW-201	
	5 0	2	18,100	2		
	6 5	2½	27,000	2		
	8 0	3	37,300	2		
	1 0 0	4	67,800	1		
KT 5 B(SU)(FW)	4 0	1½	13,600	5	樹脂製わん仕様	
	5 0	2	17,600	2		
	6 5	2½	26,900	2		
	8 0	3	37,100	2		
	1 0 0	4	67,700	1		
T 5 B (SU)	5 0	2	17,900	4	T 5 B (SU) JCW-201	
	6 5	2½	26,800	2		
	8 0	3	37,100	2		
T 5 B (SU) (FW)	5 0	2	17,400	4	樹脂製わん仕様	
	6 5	2½	26,700	2		
	8 0	3	36,900	2		



鋳鉄製「わん」は標準仕様として耐食性に優れたエポキシ樹脂コーティングを施しています。

錆付かず汚れにくい樹脂製わん(FW)付仕様品のご注文も承ります。

鋳鉄製「わん」にナイロン樹脂コーティング(NW)付仕様品のご注文も承ります。価格については、お問い合わせください。

KT 7 BT (SU)	5 0	2	37,000	3		
KT 5 BT (SU)	5 0	2	25,500	2		

◎導入口付接続管は下側ネジ部を床仕上げ寸法に合わせて切断してご使用下さい。

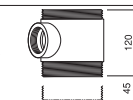
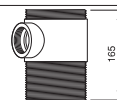

切断可能寸法MAX45mm

お願い **1梱包
入数** 1梱包入数は変更させていただくことが
ありますので、ご了承願います。

2017

FD SERIES

品番	呼び		価格	◎接続管	1梱包 入数	備考	形状
	A	B					
DBR	50	2	11,700		8	塩ビ床シート モルタル下地	
	65	2½	14,800		6		
	80	3	18,300		5		
	100	4	23,500		4		
DBQ 	50	2	10,200		10	樹脂コート モルタル下地	
	65	2½	13,100		8		
	80	3	14,800		6		
	100	4	19,400		5		
DBR-B	50	2	15,400		4	塩ビ床シート モルタル下地 二重防水層用	
	65	2½	19,950		3		
	80	3	24,300		2		
	100	4	30,950		2		
					2		
DBR-P	50	2	19,400		4	塩ビ床シート モルタル下地	
	65	2½	25,700		2		
	80	3	32,800		2		
	100	4	48,900		1		
DBQ-P 	50	2	17,900		4	樹脂コート モルタル下地	写真は DBQ-P ★接続管は、付属しません。
	65	2½	24,000		2		
	80	3	29,300		2		
	100	4	44,800		1		
★KT5A-R	50	2	29,950		2	塩ビ床シート モルタル下地	<PATENT>  ★接続管は、付属しません。
★KT5A-R(FW)	50	2	29,450		2		
 塩ビ床シート モルタル下地 用の排水金具・掃兼ドレンと、非防水用わんトラップKT5Aとの接続について ◎接続管は、付属しません。図の寸法を現場に合わせて製作して下さい。 ★接続管は、両端ともテーパおねじとし、シールテープを巻いて、ねじ込んで下さい。 							
KT5B-R	50	2	31,450		2	塩ビ床シート モルタル下地	
KT5B-R(FW)	50	2	30,950		2		
T5B-R	50	2	31,250		2	二重防水層用	写真はT5B-R ★接続管は、付属しません。
T5B-R(FW)	50	2	30,750		2		
KT5Q	50	2	17,000		3	樹脂コート モルタル下地	
KT5Q(FW)	50	2	16,500		3		
KT7B	50	2	27,600		3		

FD

洗濯機排水金具

W/D



洗濯機用

ホースホルダ

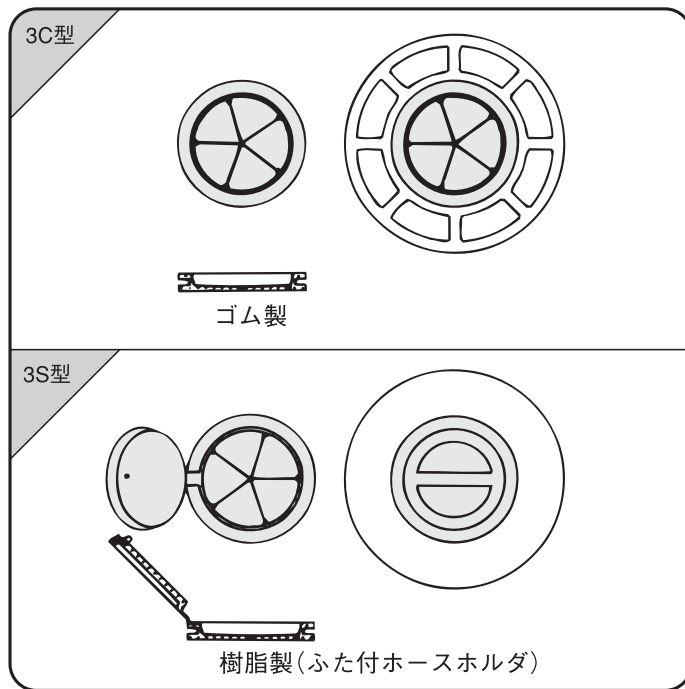

集合住宅



戸建住宅



病院建築



学校建築

◎洗濯機ホース適用の口径は、25～35mmです。

⚠ 注意

取扱・施工・維持管理上のご注意

- 取** 梱包に使用しているPPバンドは、輸送中の摩擦などにより強度が低下して切れ易くなる場合がありますので、持ち運びの際は充分ご注意ください。
- 取** ステンレス、黄銅製品は、変形やキズがつき易いので乱暴な取り扱いをしないで下さい。
- 取** 鋳鉄製品の塗装は一次防錆塗装です。塗装にキズがつくと錆が発生しやすくなりますので、取り扱いにはご注意ください。
- 取** 配管や部品接続のねじ部が損傷しないように、取り扱いにはご注意ください。
- 施** 標準仕様の器材は一般生活排水用として製作しています。薬品類や特殊な排水の用途には使用できません。
- 施** ねじ配管の場合は、シールテープなどを使用して確実に施工して下さい。
- 施** ビニル管配管の場合は、管材メーカーの指定する接着剤を使用して確実に施工して下さい。
- 施** 塩ビ床シートの場合は、確実に「金具枠」を締め付けて下さい。
- 施** 「養生シート」を添付してある場合は、施工中の損傷防止のため、シートに記載の説明に従って正しく使用して下さい。
- 維** 水封式排水トラップは、排水の使用頻度が少ない場合、封水が蒸発し防臭機能が損なわれ排水管内の臭気等が室内に侵入しますので水を補給して下さい。
- 維** 排水トラップの「わん」を取り外したまま使用すると防臭機能が損なわれ、排水管内の臭気等が室内に侵入しますので、「わん」は取り外したままで使用しないで下さい。
- 維** 掃除口付仕様品は、掃除後「プラグ」を確実に締め付けて下さい。
- 維** 排水トラップは、機能確保のために定期的に清掃して下さい。

お願い **1梱包
入数** 1梱包入数は変更させていただくことが
ありますので、ご了承願います。

品番	呼び		価格	◎接続管	1梱包 入数	備考	形状
	A	B					
KT3CA	50	2	20,800		4		 写真は KT3CA
KT3CB	50	2	25,400		2	防水層用	
KT3SA	50	2	21,200		4		 写真は KT3SA
KT3SB	50	2	25,800		2	防水層用 	
KT3CA上部	50	2	13,100		10		
KT3SA上部	50	2	13,500		10		
KT5WA	50	2	17,800		4		 写真は KT5WA
KT5WA (FW)	50	2	17,300		4		
T5WA	50	2	17,600		4		
T5WA (FW)	50	2	17,100		4		
KT5WB	50	2	19,300		2	防水層用	 写真は KT5WB
KT5WB (FW)	50	2	18,800		2		
T5WB	50	2	19,100		2	防水層用	
T5WB (FW)	50	2	18,600		2		
KTCRR	50	2	19,500		2	塩ビ床シート モルタル下地	
KTCRR (FW)	50	2	19,000		2		

WD

ホースホルダの寸法

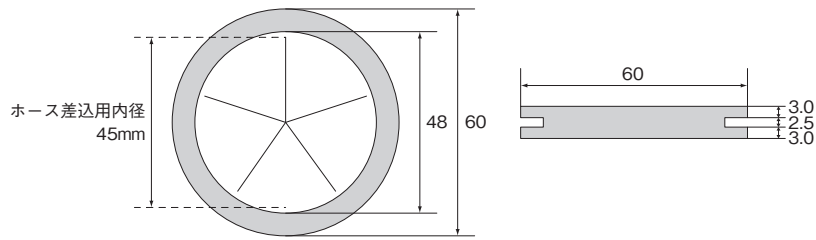

▼調節管

調節管は、上部金具を床の仕上面に合わせて調節するための短管です。

調節管のねじは、JIS B 0202（管用平行ねじ）に準拠しています。（型式番号は、調節管のみを表わします。）

品 番	呼 び	定 価
全ねじ調節管 L=70mm B11-P7	4 0	1,200
	5 0	1,200
	6 5	1,400
	8 0	1,600
	9 0	1,700
	1 0 0	2,200
	1 2 5	2,700
	1 5 0	4,200
	2 0 0	14,200
片ねじ調節管 L=70mm B14-P7	4 0	1,200
	5 0	1,200
	6 5	1,400
	8 0	1,600
	1 0 0	2,200
	1 2 5	2,700
	1 5 0	4,200

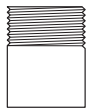

品 番	呼 び	定 価
両ねじ調節管 L=150mm B11-P15	4 0	2,100
	5 0	2,200
	6 5	2,800
	8 0	2,900
	9 0	3,000
	1 0 0	3,200
	1 2 5	4,200
	1 5 0	7,900
	2 0 0	23,500
両ねじ調節管 L=200mm B11-P20	4 0	2,900
	5 0	3,000
	6 5	3,900
	8 0	4,200
	9 0	4,200
	1 0 0	4,900
	1 2 5	6,000
	1 5 0	11,800
	2 0 0	23,500

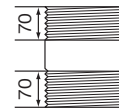
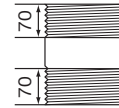

▼わ ん

品 番	呼 び	定 価
鋳鉄製わん (エポキシ樹脂コーティング) EW	4 0	2,000
	5 0	2,500
	6 5	2,600
	8 0	3,200
	1 0 0	5,100



品 番	呼 び	定 価
樹脂製わん FW	4 0	1,500
	5 0	2,000
	6 5	2,500
	8 0	3,000
	1 0 0	5,000



掃除口

CO

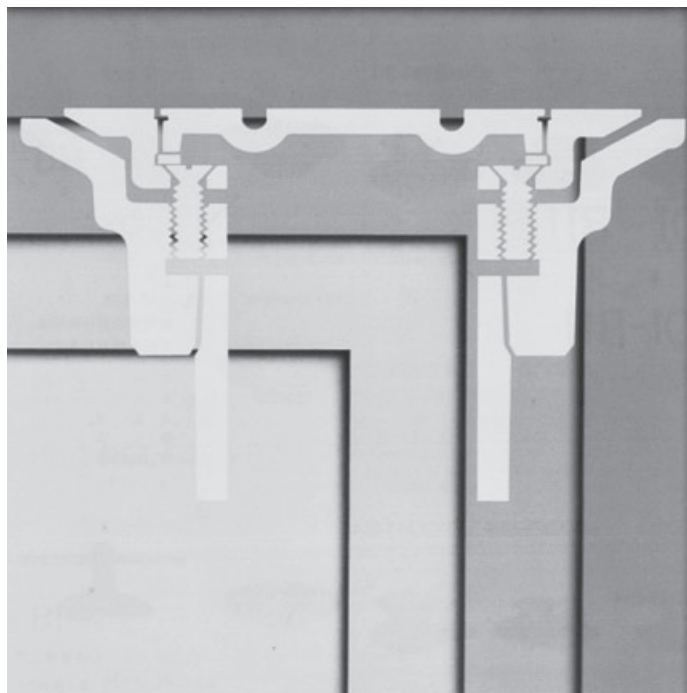

病院建築



公共建築



学校建築

⚠ 注意

取扱・施工・維持管理上のご注意

- 取 梱包に使用しているPPバンドは、輸送中の摩擦などにより強度が低下して切れ易くなる場合がありますので、持ち運びの際は充分ご注意ください。
- 取 ステンレス、黄銅鋳物製品は、変形やキズがつき易いので乱暴な取り扱いはしないで下さい。
- 取 鋳鉄製品の塗装は一次防錆塗装です。塗装にキズがつくと錆が発生しやすくなりますので、取り扱いにはご注意ください。
- 取 配管や部品接続のねじ部が損傷しないように、取り扱いにはご注意ください。
- 施 標準仕様の器材は一般生活排水用として製作しています。薬品類や特殊な排水の用途には使用できません。
- 施 ねじ配管の場合は、シーลテープなどを使用して確実に施工して下さい。
- 施 ビニル管配管の場合は、管材メーカーの指定する接着剤を使用して確実に施工して下さい。
- 施 「養生シート」を添付してある場合は、施工中の損傷防止のため、シートに記載の説明に従って正しく使用して下さい。
- 維 掃除口のふた開閉は、専用工具をご使用下さい。

ご存じですか……

● 床にソフトになじむ……

小島が開発した独特の方法でシートを締め付けますので、緩みがなく抜群の防水性能を発揮!! もちろん、ふた開閉時にもシート押え枠は緩みません。

★ 施工時のお願い

コンクリートスラブは、本体のつば上面と面一致にコテ仕上げして下さい。

● 人に優しい フラットな仕上り

シート床用の掃除口は床に対してフラットに仕上がりますので、つまづく心配がありません。病院・学校・公共建築に広くご採用いただいております。

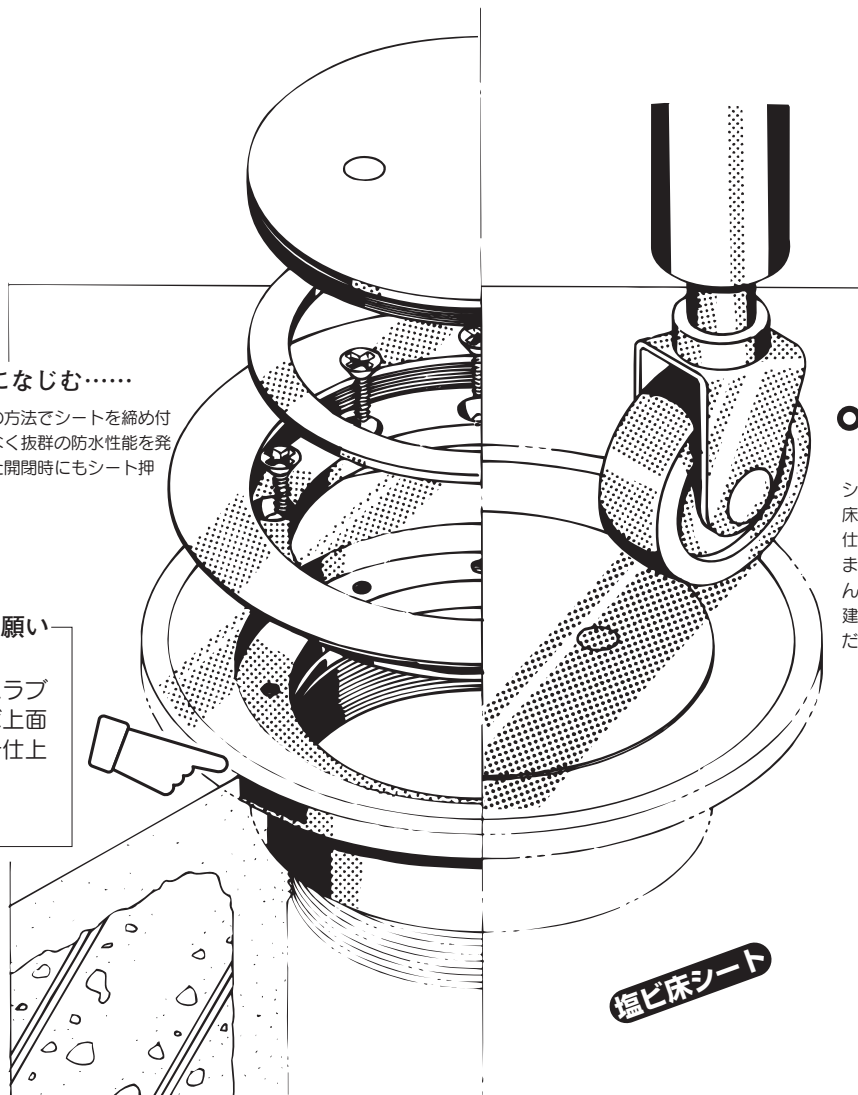







塩ビ床シート商品



床排水金具	P.17	DBR	
床排水トラップ	P.17	KT5A-R	KT5B-R
洗濯機用排水トラップ	P.19	KTCRR (十字穴付きさら小ねじは使用しません)	
掃兼ドレン	P.10	KSR	KSR-P
掃兼ドレン	P.11	KSR-5A	KSR-5B
掃除口	P.24	CIR	KCR
			TCR

塩ビ床シート用商品には、塩ビ床シートの厚さ3mmに適合した十字穴付きさら小ねじが付属します。



▼ステンレス製 床上掃除口

品番	呼び		価格	1梱包 入数	備考	形状	
	A	B					
CIA (SU)		4 0	1½	4,800	10	標準図記号 COA (SU) JCW-203	
		5 0	2	5,400	10		
		6 5	2½	6,400	10		
		8 0	3	7,500	10		
		1 0 0	4	9,900	10		
		1 2 5	5	17,900	8		
		1 5 0	6	21,200	6		
CVA (SU)		4 0	1½	3,500	10	VP,VU 兼用型	
		5 0	2	4,200	10		
		6 5	2½	5,600	10		
		7 5	3	6,800	10		
		1 0 0	4	8,100	10		
		1 2 5	5	15,800	8		
		1 5 0	6	22,500	6		
CVAT (SU)		4 0	1½	4,500	10	VP,VU 兼用型 〔化粧型〕	
		5 0	2	5,600	10		
		6 5	2½	7,200	10		
		7 5	3	8,600	10		
		1 0 0	4	11,800	10		
		1 2 5	5	18,900	8		
		1 5 0	6	26,000	6		

▼上部ステンレス製 床上掃除口

品番	呼び		価格	1梱包 入数	備考	形状	
	A	B					
K C (SU) TCOB (SU)		4 0	1½	9,000	6	標準図記号 COB (SU) JCW-203 防水層用	 写真は KC (SU)
		5 0	2	10,000	6		
		6 5	2½	12,600	4		
		8 0	3	14,700	4		
		1 0 0	4	19,000	2		
		1 2 5	5	32,700	2		
		1 5 0	6	39,600	1		

塩ビ床シート用〈黄銅製〉

品番	呼び		価格	1梱包 入数	備考	形状
	A	B				
CIR	50	2	10,700	8	塩ビ床シート モルタル下地	
	65	2½	13,200	6		
	80	3	16,800	5		
	100	4	21,700	3		
KCR TCR	50	2	14,400	4	塩ビ床シート モルタル下地	 写真は KCR
	65	2½	18,350	3		
	80	3	22,800	2		
	100	4	29,150	1		

樹脂コート床用〈黄銅製〉

品番	呼び		価格	1梱包 入数	備考	形状
	A	B				
CIQ	50	2	10,700	6	樹脂コート モルタル下地	
	65	2½	13,400	5		
	80	3	15,000	5		
	100	4	20,800	3		

掃除口ふた開閉工具・金具枠締付専用工具

品番	呼び		価格	1梱包 入数	備考	形状
	A	B				
CHS			2,400	10	SS400 クロムメッキ	

CO

流し用排水金具

T14

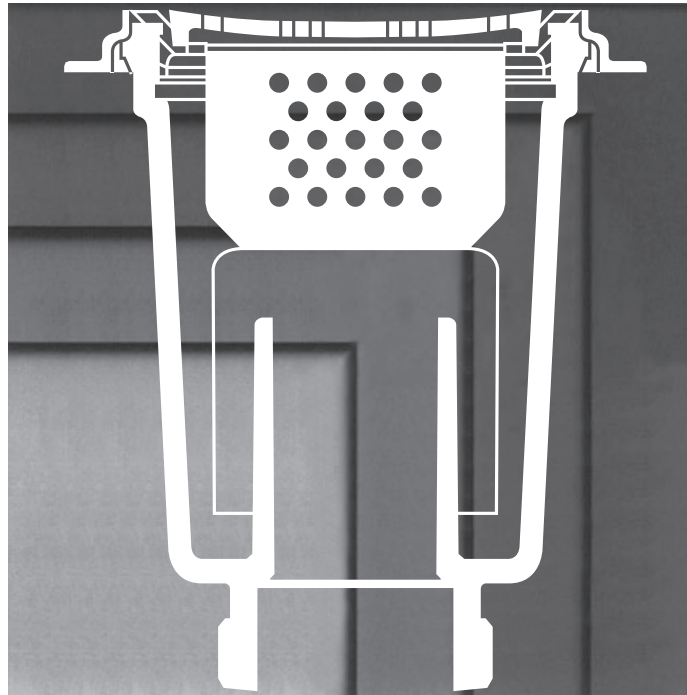

集合住宅



学校建築







戸建住宅

⚠ 注意





取扱・施工・維持管理上のご注意

- 取 梱包に使用しているPPバンドは、輸送中の摩擦などにより強度が低下して切れ易くなることがありますので、持ち運びの際は充分ご注意ください。
- 取 ステンレス、黄銅鑄物製品は、変形やキズがつき易いので乱暴な取り扱いはしないで下さい。
- 取 配管や部品接続のねじ部が損傷しないように、取り扱いにはご注意ください。
- 施 標準仕様の器材は一般生活排水用として製作しています、**薬品類や特殊な排水の用途には使用できません。**
- 施 袋ナット式配管の場合は、確実に「袋ナット」を締め付けて下さい。
- 施 ねじ配管の場合は、シールテープなどを使用して確実に施工して下さい。
- 施 流しトラップの「共栓」は、長時間の水密性はないのでご注意ください。
- 施 ステンレス流し用の場合は、確実に「金具枠」を締め付けて下さい。
- 施 プラスタートラップはカタログに記載の「取り扱いについてのお願い」の記載事項を守って施工して下さい。
- 維 水封式排水トラップは、排水の使用頻度が少ない場合、封水が蒸発し防臭機能が損なわれ排水管内の臭気等が室内に侵入しますので水を補給して下さい。
- 維 流しトラップの「封水バスケット」を取り外したまま使用するとトラップ機能が損なわれ、排水管内の臭気等が室内に侵入しますので、「封水バスケット」は取り外したまま使用しないで下さい。
- 維 流しトラップの「封水バスケット」は、ゴミが溜まると流れにくくなりますので、定期的に清掃して下さい。

上部ステンレス製 流し用トラップ



品番	呼び		価格	1梱包 入数	備考	形状
	A	B				
T14-AA (SU)	40	1½	16,900	4	標準図記号 T14AA (SU) JCW-202	
	50	2	20,900	4		
T14-AB (SU)	40	1½	17,900	4	標準図記号 T14AB (SU) JCW-202	
	50	2	21,600	4		
T14-BA (SU)	40	1½	19,800	4	標準図記号 T14BA (SU) JCW-202	
	50	2	25,000	4		
T14-BB (SU)	40	1½	20,800	4	標準図記号 T14BB (SU) JCW-202	
	50	2	25,700	4		

流し用排水金具

品番	呼び		価格	1梱包 入数	備考	形状
	A	B				
SNB	40	1½	14,000		標準図記号 SNB JCW-204	
	50	2	16,200			
	80	3	29,500			
SNC	40	1½	14,000		標準図記号 SNC JCW-204	
	50	2	16,200			
	80	3	28,600			
SND-1A (SU)	40	1½	16,300		上部ステンレス製	
	50	2	20,700			
SND-1B (SU)	40	1½	17,300		上部ステンレス製	
	50	2	21,400			

FH 流しトラップ用金具枠締付専用工具

品番	呼び		価格	1梱包 入数	備考	形状
	A	B				
FH2	40	1½	2,600	10		
FH3	50	2	2,600	10		

●工具の上部が六角形になっていますので、
スパナ  T形レンチ  ラチェットレンチ 
の使用も可能です。

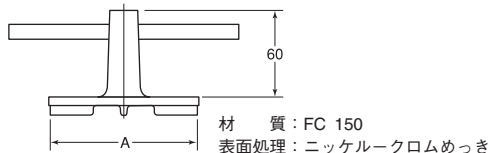

品番	適用金具枠品番		呼び	寸法A
FH2	T14-AA(SU)	T14-AB(SU)	40	79
	SND-1A(SU)	SND-1B(SU)		
	T14AA-SR(SU)	T14A(SR)40K(SU)		
FH3	T14-AA(SU)	T14-AB(SU)	50	91
	SND-1A(SU)	SND-1B(SU)		
	T14AA-SR(SU)			

■お願い
適用金具枠に合った締付専用工具をご使用下さい。

プラスタートラップ

品番	呼び		価格	1梱包 入数	備考	形状
	A	B				
PLT-2	50	2	151,000	1		 8・蝶ナット W ³ / ₈ ・SUS 304 8・六角ボルト W ³ / ₈ ×50 ・C3604 BD

○石こうなどの固形物を排水した後は、トラップ内部を掃除して下さい。

—プラスタートラップPLT-2の取扱いについてのお願い—

1. 流入、流出側の配管は、本体側面に鋳出してある、IN・OUTに合せて正しく接続して下さい。
2. PLT-2の設置場所の上側は、収集箱を取り出すために必要なメンテナンススペースとして、250mm以上確保して下さい。

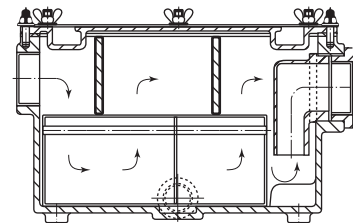

隔離室 スナップリング

特殊仕様 スナップリング付仕様について

◎ストレーナ施錠式排水金具 (SR)

◀▶受注生産品



ストレーナはスナップリングによる施錠式ですから、取り外されては困る場所にご採用下さい。

◎スナップリングの着脱にはスナップリングフライヤー (CH-4A) をご使用ください。

品番	価格
CH-4A	5,400

No.	部品名	材質
1	スナップリング	SUS 304



上部ステンレス製 流し用トラップ (スナップリング仕様)

品番	呼び		価格	1梱包 入数	備考	形状
	A	B				
 T14A (SR) 40K (SU) 法務省型 矯正施設型	40	1½	33,700	4	法務省型 矯正施設型 ▲ストレーナーは 付属いたしません	
 T14AA-SR (SU)	40	1½	40,600	4		
	50	2	52,400	4		

★ステンレス流しの取付穴寸法 単位 mm

呼び	絞り径	穴径	絞り深さ
40	109	97	MIN 8
50	123	110	MIN 8

お願い：◀▶受注生産品の納期はお問い合わせ下さい。

排水共栓

SN

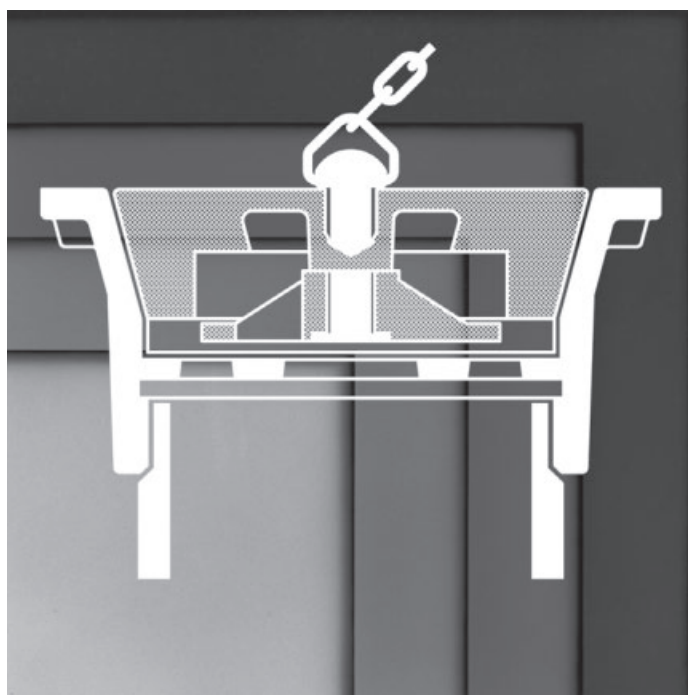

浴 場



プ ール

⚠ 注意

取扱・施工・維持管理上のご注意

- 取** 梱包に使用しているPPバンドは、輸送中の摩擦などにより強度が低下して切れ易くなることがありますので、持ち運びの際は充分ご注意ください。
- 取** 配管や部品接続のねじ部が損傷しないように、取り扱いにはご注意ください。
- 取** 標準仕様の器材は一般生活排水用として製作しています。薬品類や特殊な排水の用途には使用できません。
- 施** ねじ配管の場合は、シールテープなどを使用して確実に施工して下さい。
- 施** キズを付けないようにご注意ください。
- △** 施工には必ず当社専用締付工具（EH）をご使用下さい。
施工後の異状につきましては、その責を負い兼ねますので、取り扱い等に十分ご注意ください。
- 維** 掃除口付仕様品は、掃除後「プラグ」を確実に締め付けて下さい。
- 維** 防水層で受けた水が、「防水層受け皿」の水抜き穴から流出することがありますが、共栓からの漏水ではありません。



プ ール

使用上のご注意

- 維** プールの腰洗槽等に使用される場合、減菌剤（次亜塩素酸ソーダ等）の錠剤は予め別の容器で完全に溶解してから槽へ混入して下さい。減菌剤を錠剤のまま槽へ投入すると底に沈んで溶解した付近は極めて高濃度となります。このことが共栓上で起こると短時間で腐食が進行しますからご注意ください。

お 願 い ！

開封された共栓のご返品は、お受けできません。

使用上のご注意



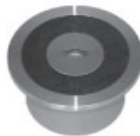

ゴム栓は金属枠に真直ぐに嵌めて下さい。
正しく嵌っていないと漏れることがあります。

▼ステンレス製 排水共栓 (主栓ゴム仕様)

品番	呼び		価格	1梱包 入数	備考	形状
	A	B				
SNA-R (SU)	40	1½	9,400		標準図記号 SNA-R (SU) JCW-204	
	50	2	13,100			
	65	2½	21,900			
	80	3	28,900			
	100	4	40,000			
SNA-RH (SU)	50	2	17,500		キーハンドルタイプ 専用ハンドルは 別売です。	
	65	2½	27,200			
	80	3	34,600			
	100	4	40,500			

▼ステンレス製 排水共栓 (Oリング仕様)

品番	呼び		価格	1梱包 入数	備考	形状
	A	B				
SNA-O (SU)	40	1½	13,800		標準図記号 SNA-O (SU) JCW-204	
	50	2	17,600			
	65	2½	24,200			
	80	3	30,800			
	100	4	45,100			
SNA-HO (SU)	50	2	17,500		キーハンドルタイプ 専用ハンドルは 別売です。	
	65	2½	27,000			
	80	3	34,900			
	100	4	43,000			

品番	呼び	価格	1梱包 入数	備考	形状
SH	ℓ寸法1.0m	7,600		キーハンドルタイプ 専用ハンドル	

品番	呼び		価格	1梱包 入数	備考	形状
	A	B				
EH	40	1½	2,600	10	排水共栓用 金具棒 締付専用金具	
	50	2	2,600	10		
	65	2½	3,300	10		
	80	3	3,300	10		
	100	4	3,900	10		

⚠ 共栓の施工には必ず当社専用締付工具 (EH) をご使用下さい。
施工後の異状につきましては、その責を負い兼ねますので、取り扱い等に十分ご注意下さい。

お願い!





- ★金具棒にパイプレンチをかけないで下さい!!
〔金具棒が変形し漏水の原因になります。〕
- 金具棒の締付には、専用締付工具EH  をご使用下さい。





 株式会社 小島製作所

注意!

- ★落としたり、叩いたり外力を加えないで下さい。
変形により、漏水の原因になります。





▼上部ステンレス製 排水共栓 (主栓ゴム仕様)

品番	呼び		価格	1梱包 入数	備考	形状	
	A	B					
 SNAR (SU) -B SNAR (SU) -TB	40	1½	13,600			 写真は SNAR (SU) -B	
	50	2	17,700				
	65	2½	28,100				
	80	3	36,100				
	100	4	49,100				
 SNARH (SU) -B SNARH (SU) -TB	50	2	22,100		キーハンドルタイプ 専用ハンドルは 別売です。	 写真は SNARH (SU) -B	
	65	2½	33,400				
	80	3	41,800				
	100	4	49,600				

 KT15BPR (SU)	40	1½	18,800			 写真は SNARH (SU) -BP
	50	2	25,400			
	65	2½	39,000			
	80	3	50,600			
	100	4	74,500			
 SNARH (SU) -BP	50	2	29,800		キーハンドルタイプ 専用ハンドルは 別売です。	
	65	2½	44,300			
	80	3	56,300			
	100	4	75,000			

品番	呼び		価格	1梱包 入数	備考	形状
	A	B				
SN-1M のべくさり ヒートン付	共通 標準長さ 1m		3,900		共栓用部材	

▼上部ステンレス製 排水共栓 (Oリング仕様)

品番	呼び		価格	1梱包 入数	備考	形状
	A	B				
SNAO (SU) -B	40	1½	18,000			 写真は SNAO (SU) -B
	50	2	22,200			
	65	2½	30,400			
	80	3	38,000			
SNAO (SU) -TB	100	4	54,200			
	50	2	22,100			
	65	2½	33,200			
	80	3	42,100			
SNAHO (SU) -TB	100	4	52,100		キーハンドルタイプ 専用ハンドルは 別売です。	
	50	2	23,200			
	65	2½	29,900			
	80	3	41,300			
SNAO (SU) -BP	100	4	52,500			 写真は SNAO (SU) -BP
	80	3	79,600			
	65	2½	29,800			
	50	2	44,100			
SNAHO (SU) -BP	100	4	56,600		キーハンドルタイプ 専用ハンドルは 別売です。	 写真は SNAO (SU) -BP
	80	3	77,500			
	65	2½	29,800			
	50	2	44,100			

SN-1M のべくさりヒートン付



標準長さ 1 m

壁への取り付け状態参考図

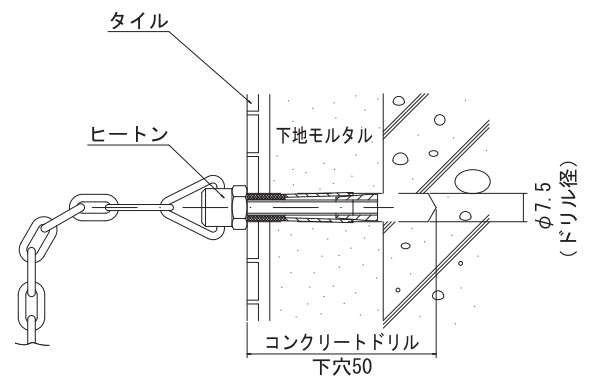

★ヒートンは、呼び12 のスパナ、またはモンキレンチで壁面にねじ込んで下さい。

通気金具

VC

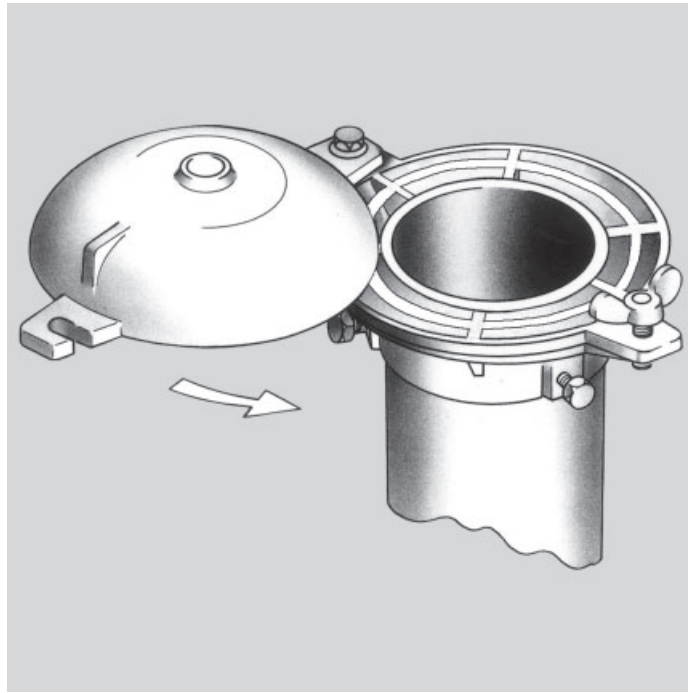

集合住宅



ホテル



公共建築



学校建築







病院建築

⚠ 注意

取扱・施工・維持管理上のご注意

- 取** 梱包に使用しているPPバンドは、輸送中の摩擦などにより強度が低下して切れやすくなる場合がありますので、持ち運びの際は充分ご注意ください。
- 取** ステンレス、黄銅鋳物製品及び耐食アルミ製品は、変形やキズがつき易いので乱暴な取り扱いをしないで下さい。
- 取** 配管や部品接続のねじ部が損傷しないように、取り扱いにはご注意ください。
- 取** 通気孔や金網にほこり等が付着して有効断面積が欠損しないよう、ビニル袋に入れたまま保管して下さい。
- 施** ねじ配管の場合は、シールテープなどを使用して確実に施工して下さい。
- 施** ビニル管配管の場合は、管材メーカーの指定する接着剤を使用して、確実に施工して下さい。
- 施** 伸頂通気管径及び使用するベントキャップの呼びは、空気調和・衛生工学会規格「給排水設備基準・同解説 (SHASE-S-206)」に定める通気管径の決定法により選定して下さい。
- 維** 施工後、通気孔に鳥・蜘蛛の巣や、凍結などにより開口部の有効断面積が欠損すると、通気量が不十分となり、排水時の通気性能が損なわれますので、定期的な清掃をおすすめします。
- 維** 防虫網金具は埃などの目詰まりにより、通気量が不十分となり、排水時の通気性能が損なわれますので、定期的な清掃をおすすめします。
- 維** 壁取り付け型のベントキャップは、雨水や管内の結露が滴り壁面を汚すことがあります。

品番	呼び		価格	1梱包 入数	備考	形状
	A	B				
VA	200	8	21,100	4		
VA-2	50	2	6,300	10	標準図記号 VA2 JCW-205	
	80	3	11,000	8		
	100	4	18,300	5		
KVE	40	1½	5,000	10	耐食アルミニウム製 VC-BA JCW-205	
	50	2	5,800	10		
	65	2½	7,800	10		
	80	3	9,800	10		
	100	4	15,000	10		
	125	5	25,000	5		
	150	6	29,400	4		
KVR	40	1½	4,900	10	耐食アルミニウム製 VC-EA JCW-205	
	50	2	6,700	10		
	65	2½	8,100	8		
	80	3	10,000	8		
	100	4	15,500	5		
	125	5	27,900	3		
	150	6	34,200	3		
KVC-R (防鳥リブ付)	80	3	24,900	4		掃兼ベントキャップ 耐食アルミニウム製
	100	4	27,400	4		
	125	5	38,700	3		

●伸頂通気管内の空気の流れを
のぞいてみると・・・？

伸頂通気管内に発泡スチロール玉を吊り下げて、その動きによって空気の流れ方向を確認しました。
発泡スチロール玉の動きを動画でご覧いただけます。
排水が負荷されると大気から空気を吸引します。
(動画 約4M)

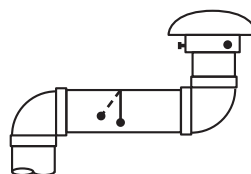

ホームページ技術レポート2000.6.30号
最新版 <http://www.kojima-core.co.jp/report.html>
バックナンバー <http://www.kojima-core.co.jp/backnumber.html>
e-mail kojima@kojima-core.co.jp

通気管接続用 防水継手

品番	呼び		価格		1梱包 入数	備考	形状
	A	B					
VRK-C	65	2½	22,500			標準部品図 J-501 A	
	80	3	25,200				
	100	4	29,600				
	125	5	45,800				
	150	6	61,200				
VRK-CL	65	2½	27,500			標準部品図 J-501 B	 写真はVRK-C (標準部品図J-501)
	80	3	31,300				
	100	4	37,500				
	125	5	55,200				
	150	6	72,000				
VRK-2CL	65	2½	32,000			標準部品図 J-501 C	
	80	3	38,000				
	100	4	46,000				
	125	5	63,500				
	150	6	82,300				
VRK-C用 打込治具	65	2½	7,000		2		 スラブ厚150mm用
	80	3	7,500		2		
	100	4	8,300		2		
	125	5	11,400		2		
	150	6	22,700		2		
VRK-C用 グリップアンカー	各サイズ共通		1,800	(鉄製)	30	M10×25、3本セット です。 ドリル径14.5mm アンカー穴深さ45mm	
			4,200	(ステンレス製)			
VRK-C用 片ねじテーパ管	65	2½	2,900			L=150	
	80	3	3,500				
	100	4	5,000				
	125	5	7,100				
	150	6	8,400				

通気管接続用 防水継手

2017

VC SERIES

品番	呼び		価格	1梱包 入数	備考	形状
	A	B				
 VRK-THF-VR (アルミ製ベントキャップKVR付)	65	2½	45,600		打込型 KVR付	 写真はVRK-THF-VR
	80	3	51,000			
	100	4	63,000			
	125	5	95,400			
	150	6	123,000			
 VRK-TLHF-VR (アルミ製ベントキャップKVR付)	65	2½	46,100		打込型・積雪地用 KVR付	 写真はVRK-THF-VR
	80	3	52,000			
	100	4	64,000			
	125	5	96,900			
	150	6	132,200			
 VRK-C VRセット	65	2½	35,300		標準部品図 J-501	 写真はVRK-C, VRセット
	80	3	40,500			
	100	4	51,900			
	125	5	82,600			
	150	6	105,600			
 VRK-CL VRセット	65	2½	40,300		標準部品図 J-501	 写真はVRK-C, VRセット
	80	3	46,600			
	100	4	59,800			
	125	5	92,000			
	150	6	116,400			
 VRK-2CL VRセット	65	2½	44,800		標準部品図 J-501	セット内容 防水継手+KVR +片ねじテーパ管 +グリッパアンカー(鉄製)
	80	3	53,300			
	100	4	68,300			
	125	5	100,300			
	150	6	126,700			

VC

ステンレス製 防虫網

品番	呼び		価格	1梱包 入数	備考	形状
	A	B				
KNV (SU)	40	1½	3,000	10	VP,VU 兼用型 ★VP用には、VUリ ングを取り外し て、ご使用下さい。 防虫網：SUS304 メッシュ#16線径0.6	
	50	2	3,600	10		
	65	2½	4,200	10		
	75	3	5,500	10		
	100	4	7,400	10		
	125	5	12,500	10		
	150	6	19,000	10		

間接排水受金物

品番	呼び	価格	1梱包 入数	備考	形状
KFR-S	40×80	6,300	10	内ねじ型	
	40×100	6,300	10		
	50×80	6,600	5		
	50×100	7,400	5		
	50×125	7,700	5		
	50×150	7,900	5		
	65×100	8,600	2		
	65×125	10,100	2		
	80×125	12,100	2		
	80×150	13,400	2		
KFR-S用 SUS製金網	40	1,600	10		 サイズによりツマミの 形状が異なります。
	50	2,500	10		
	65	2,800	10		
	80	3,300	10		
	100	3,900	10		

マンホールふた・ボックス

MB

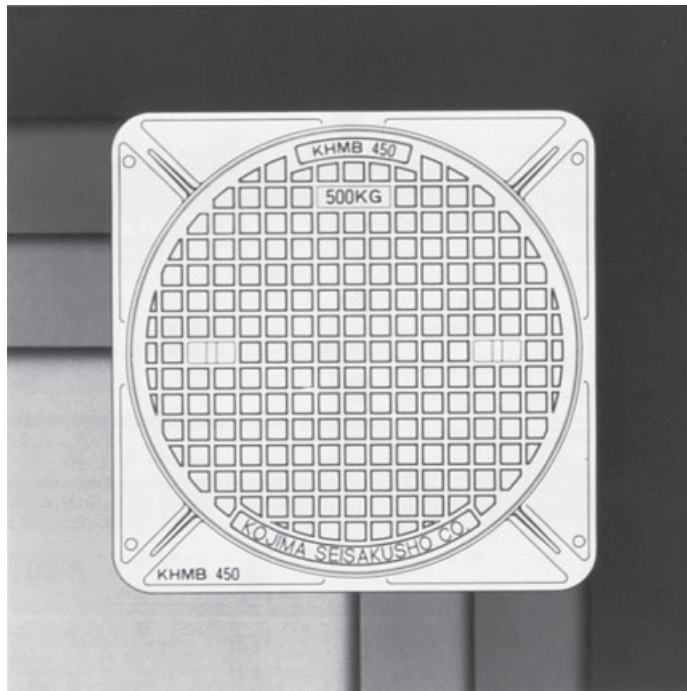

公共建築



学校建築



病院建築



工場建築



集合住宅



⚠ 注意

取扱・施工・維持管理上のご注意

- 取 梱包に使用しているPPバンドは、輸送中の摩擦などにより強度が低下して切れ易くなる場合がありますので、持ち運びの際は充分ご注意ください。
- 取 塗装はアクリル系カチオン電着塗装です。設置環境によって錆が発生しやすく、上塗りが必要な場合は、アクリル系樹脂塗装又は二液性エポキシ樹脂塗料の塗装をおすすめします。
- 施 安全確保のために、設置場所に適した安全荷重の機種を選定して下さい。
- 施 「水封形」を傾斜のある場所に設置すると、水封が形成されず防臭効果が得られないことがあります。
このような場合は、「密閉形」が適しています。
- 維 量水器柵ふた、散水栓ボックスの上を車両が通行しないようにして下さい。破損することがあります。

鑄出し文字

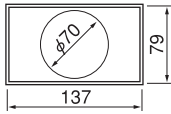
マンホールふた

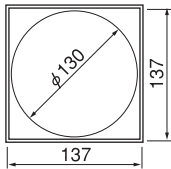
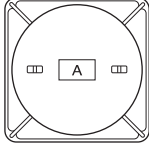
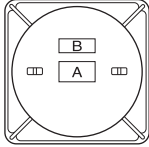
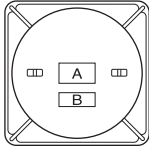
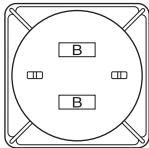
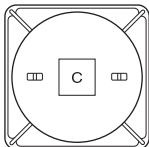
製品区分	文字枠のタイプ・大きさ	文字の種類	配置番号	文字の配置
〔基本文字無し〕 KHMA KHMA-R KHMB KHMB-R KHMD KHMD-R	単位 mm A タイプ   ◎この枠内に入れることのできる円形マークの最大寸法はφ70です。 B タイプ  C タイプ  ◎この枠内に入れることのできる円形マークの最大寸法はφ130です。	標準文字 汚水 排水 雑排水 雨水	1	
		▼特殊文字 ◀ 受注生産品 電気 給水 下水 検査排水 空気弁 電話 通信 実験 機械 など	2	
		3		
		4		
		▼マーク ◀ 受注生産品 都道府県の標章など	5	
				◎ 配置番号をご指示下さい。

▼特殊文字・▼マークは1,400円加算となります。(型がある場合)

ボックス類

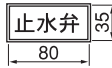
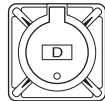
製品区分	文字枠のタイプ・大きさ	文字の種類	配置番号	文字の配置
〔基本文字 止水弁〕 B1	D タイプ 	標準文字 止水弁 ガス弁 ▼特殊文字 ◀ 受注生産品 水抜栓 不凍栓 LPG など	6	

▼特殊文字・▼マークは900円加算となります。(型がある場合)



表面処理

塗装は3種類あります。

標準① 防錆塗装

- ▼② エポキシ樹脂コーティング (E) 例: KHMA (E) ……製品重量(kg) × 1,600円加算となります。
- ▼③ ナイロン樹脂コーティング (N) 例: BI (N) ……製品重量(kg) × 1,900円加算となります。



▼特殊仕様品 (E)、(N) は ◀ 受注生産品です。納期、価格については、ご照会下さい。

▼エポキシおよびナイロン樹脂コーティングの標準色はグレー色です。

▼特殊仕様価格

お願い: ◀ 受注生産品の納期はお問い合わせ下さい。

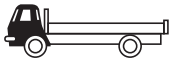
水封形マンホールふた【1500K】

	品番	呼び	価格		1梱包 入数	備考	形状
	KHMA くさり付	300	15,300			SHASE-S 209	 表示安全荷重 1500kg
		350	20,400				
		400	24,300				
		450	27,000				
		500	34,200				
		600	43,900				
	KHMA くさりなし	300	14,800			標準図記号 MHA SHASE-S 209 水封形	
		350	19,920				
		400	23,700				
		450	26,400				
		500	33,540				
		600	43,120				
	KHMA-R くさり付	300	14,300			丸座わく付き	 表示安全荷重 1500kg
		350	19,200				
		400	22,600				
		450	25,200				
		500	31,600				
		600	42,100				



簡易密閉形(パッキン式)マンホールふた【1500K】

◎簡易密閉形(パッキン式)は、その構造上完全な防水性はありません。完全な防水性が必要な箇所には、KWPM[P.42]をご使用下さい。

	品番	呼び	価格		1梱包 入数	備考	形状
	KHMA (WP) くさり付	300	20,100			標準図記号 MHA-P SHASE-S 209 簡易密閉形 (パッキン式)	 表示安全荷重 1500kg
		350	25,500				
		400	30,200				
		450	33,300				
		500	41,000				
		600	50,600				
	KHMA-R (WP) くさり付	300	19,200			丸座わく付き 簡易密閉形 (パッキン式)	 表示安全荷重 1500kg
		350	24,300				
		400	28,700				
		450	31,500				
		500	38,700				
		600	47,300				
	KHMA (P) 止水弁 くさり付	300	20,100			標準図記号 MHA-P SHASE-S 209 簡易密閉形 (パッキン式)	 表示安全荷重 1500kg
		450	33,300				

- マンホールのふたの開閉には、MH-2 [P.42]をご使用下さい。
- お願い— くさり不要の場合は、「くさりなし」とご指示下さい。

水封形マンホールふた【500K】

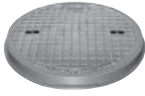
	品番	呼び	価格		1梱包 入数	備考	形状
	KHMB くさり付	300	12,500			SHASE-S 209	 表示安全荷重 500kg
		350	14,200				
		400	17,500				
		450	19,500				
		500	23,700				
		600	29,700				
		750	85,600				
	KHMB くさりなし	300	12,020			標準図記号 MHB SHASE-S 209 水封形	
		350	13,720				
		400	16,900				
		450	18,900				
		500	23,040				
		600	28,920				
		750	84,820				
	KHMB-R くさり付	300	11,500			丸座わく付き	 表示安全荷重 500kg
		350	13,000				
		400	16,400				
		450	17,900				
500		22,100					
600		27,400					

簡易密閉形(パッキン式)マンホールふた【500K】

◎簡易密閉形(パッキン式)は、その構造上完全な防水性はありません。完全な防水性が必要な箇所には、KWPM [P.42](#) をご使用下さい。

	品番	呼び	価格		1梱包 入数	備考	形状
	KHMB (WP) くさり付	300	17,300			標準図記号 MHB-P SHASE-S 209 簡易密閉形 (パッキン式)	 表示安全荷重 500kg
		350	19,300				
		400	23,400				
		450	25,600				
		500	30,600				
		600	36,800				
	KHMB-R (WP) くさり付	300	16,500			丸座わく付き 簡易密閉形 (パッキン式)	 表示安全荷重 500kg
		350	18,100				
		400	22,400				
		450	24,300				
		500	29,100				
		600	34,500				

- KHMB750簡易密閉形(パッキン式)は製作していません。
- マンホールのふたの開閉には、MH-2 [P.42](#) をご使用下さい。

水封形マンホールふた【5000 K】 ダクタイル鋳鉄製

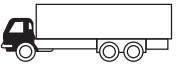
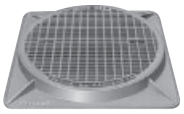
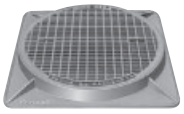
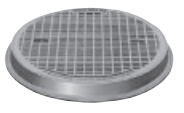
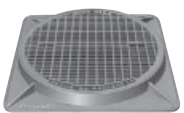
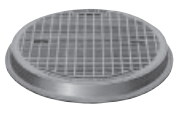
型式番号	品番	呼び	価格	1梱包 入数	備考	形状
	KHMD くさり付	300	19,000		SHASE-S 209 水封形 [ダクタイル 鋳鉄製]	 表示安全荷重 5000kg
		350	25,900			
		450	35,000			
		500	41,600			
		600	60,000			
		750	141,800			
		900	268,400			
	KHMD くさりなし	300	18,520		標準図記号 MHD SHASE-S 209 水封形 [ダクタイル 鋳鉄製]	 表示安全荷重 5000kg
		350	25,420			
		450	34,400			
		500	40,940			
		600	59,220			
		750	141,020			
		900	267,620			
	KHMD-R くさり付	300	17,900		丸座わく付き [ダクタイル 鋳鉄製]	 表示安全荷重 5000kg
		350	24,600			
		450	33,100			
		500	39,300			
	KHMD (WP) くさり付	300	23,800		標準図記号 MHD-P SHASE-S 209 簡易密閉形 (パッキン式) [ダクタイル 鋳鉄製]	 表示安全荷重 5000kg
		350	31,000			
		450	41,300			
		500	48,400			
	KHMD-R (WP) くさり付	300	22,800		丸座わく付き 簡易密閉形 (パッキン式) [ダクタイル 鋳鉄製]	 表示安全荷重 5000kg
		350	29,700			
450		39,400				
500		46,400				
		600	62,200			

▼マンホールふた、格子ふたへのくさりの取り付け方

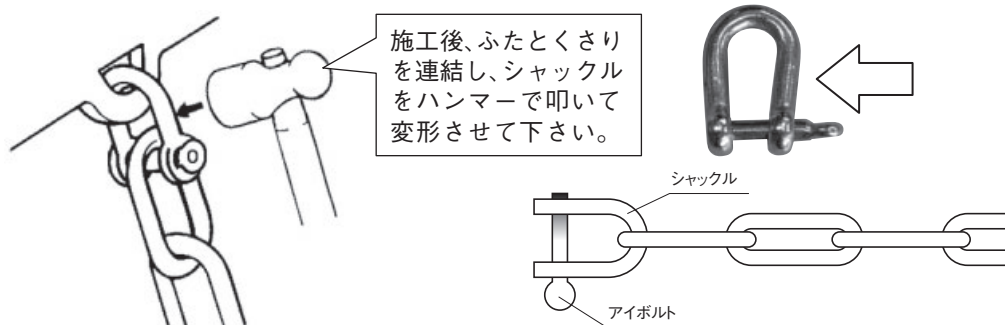

呼び	300・350	400・450	500	600・750・900
くさり(シャックル付)価格	800	1,000	1,100	1,300

●KHMD750, 900簡易密閉形(パッキン式)は製作していません。
 ※KHMAとKHMA-R、KHMBとKHMB-R、KHMDとKHMD-Rのふたは、それぞれ兼用です。
 ーお願いー くさり不要の場合は、「くさりなし」とご指示下さい。

密閉形(ボルト・パッキン式)マンホールふた

	品番	呼び	価格	1梱包 入数	備考	形状
	KWPM-B くさり付	450	43,100		SHASE-S 209 密閉形 (ボルト・パッキン式)	
		600	63,100			
	KWPM-D くさり付	450	56,700		密閉形 (ボルト・パッキン式) [ダクタイト] [鑄鉄製]	
		600	80,800			
マンホールふた 開閉工具	MH-2		2,100		1組2本	

角形 格子ふた

	品番	呼び	価格	1梱包 入数	備考	形状
	KGD くさり付	300	22,100		SHASE-S 209 [5000K] [ダクタイト] [鑄鉄製]	
		350	24,900			
		400	30,100			
		450	36,300			
		500	43,900			
		600	58,400			
	KGB くさり付	300	14,600		SHASE-S 209 [500K]	
		350	17,200			
		400	21,100			
		450	24,300			
		500	29,000			
		600	38,700			



止水弁ボックス

	品番	呼び	価格	1梱包 入数	備考	形状
	B 1	150	5,900	4	標準図記号 B 1	
	B 1 (FCD)	150	8,200	4	耐重型 [ダクタイト] [鑄鉄製]	JCW-103 準拠品 写真はB 1
	B 1 (N)	150	12,500	4	▼ナイロン樹脂 コーティング仕様	
	KHMA (P) 止水弁 くさり付	300	20,100		標準図記号 MHA-P SHASE-S 209 簡易密閉形 (パッキン式)	
		450	33,300			

量水器ボックス

	品番	呼び	価格		1梱包 入数	備考	形状
	MB くさり付	280×150	17,600			MB	
	MB-1 くさり付	435×315	23,900			標準図記号 MB-1 JCW-105	
	MB-2 くさり付	715×515	98,600			標準図記号 MB-2 JCW-105	
	MB-3 くさり付	1105×715	235,700			標準図記号 MB-3 JCW-105	写真は MB-2



弁きょう

	品番	呼び	価格		1梱包 入数	備考	形状
	B5-1・2 パイプなし	呼び50 以下の 止水弁用	8,800			標準図記号 B5-1 B5-2 JCW-104	 ★接続管は、付属しません。
	B6-1 パイプなし	呼び100 以下の 制水弁用	22,500			標準図記号 B6-1A B6-1B JCW-104	
	B6-2 パイプなし	呼び150 以下の 制水弁用	26,100			標準図記号 B6-2A B6-2B JCW-104	 ★接続管は、付属しません。





表面処理については <P.38> をご参照下さい。

散水栓ボックス (くさり付)

品番	呼び	価格	1梱包 入数	備考	形状
B3	260×171	16,900	2	固定金具付	 写真は B3-B
B3-B		13,200			
B3(N)		30,200	2	▼ナイロン樹脂 コーティング仕様 ←	
B3-B(N)		26,600			
B3-K	260×171	22,200	2	▼鍵付 ←	 写真は B3-K
B3-BK		18,500			

お願い：←受注生産品の納期はお問い合わせ下さい。

ステンレス製 散水栓ボックス (ヘアライン仕上げ)

品番	呼び	価格	1梱包 入数	備考	形状
B3S-1N	235×190×95	16,500		床埋め込み型	 写真は B3S-1N
B3S-2N	300×250×150	57,800			
B3S-1NK	235×190×95	42,700		床埋め込み型 ▼鍵付	
B3S-2NK	300×250×150	78,500			
B3S-1AN	235×190×95	33,500		壁埋め込み型 小型平面 ハンドル (鍵付)	
B3S-2AN	300×250×150	70,500			

ステンレス製 バルブボックス・散水栓ボックス

品番	呼び	価格	1梱包 入数	備考	形状
B1-S	194×194×130	34,300	10	床埋め込み型	
B3S-3T	235×190×130	33,100		床埋め込み型 ホース口付	

埋設配管標示盤

	品番	呼び	価格	1梱包 入数	備考	形状
耐食アルミニウム製	PM		5,400			<登録意匠>  
	PM (LEG)		7,000		アンカーレグ付	 

矢印と設備文字の種類

品番 PM, PM (LEG)

㊦ 矢印の種類			
(S) ↑			
(L) ↙	(R) ↘	(IL) ↘	(IR) ↗
(TL) ←↑	(TR) →↑	(LT) ←↑	(RT) →↑
(C) ←↑	(T) →↑	(LP) ↗↑	(RP) ↘↑
(LS) ↗↑	(RS) ↘↑	(HIL) ↘	(HIR) ↗
(P) ↑	(ST) ↑	※	※
※	※	※	※
(DIL) ↗	(DIR) ↘	(DL) ↙	(DR) ↘

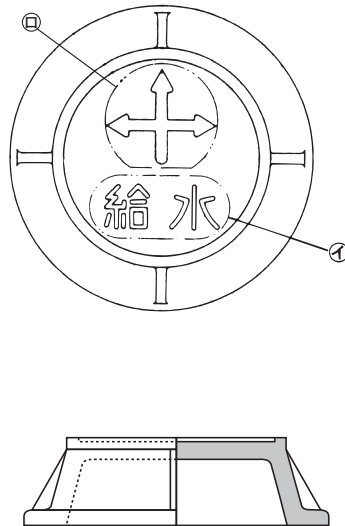

① 設備文字の種類







水関係	排水関係	電気関係	燃料関係	その他
給水	排水	電気	油	R I
市水	雑排水	電話	ガス	空気
揚水	汚水	通信	重油	温泉
導水	処理水	空調	軽油	融雪
井水	雨水	テレビ	OIL	実廃
消火	海水		LPG	蒸気
止水	雑用水		給油	ろ過
雑用水				循環
散水				情報
給湯				
温水				
冷水				
冷温水				
消火栓				
噴水				
高温水				
加圧給水				
直結給水				

●矢印の種類に※の付いている場合は、
①文字が上、㊦矢印が下になります。

本品は  ですから納期については、お問い合わせ下さい。

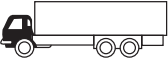
化粧マンホール

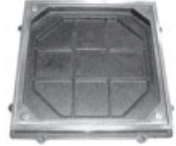
※開閉キーは付属しません。別途承ります。

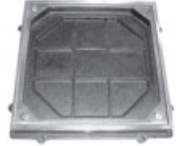
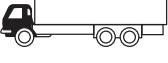
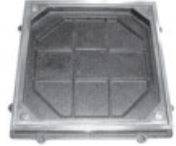
	品番	目地仕様	呼び	価格	1梱包入数	備考	形状
	EMB H 4	無地	3 0 0	30,200		石張り、 タイル張り	
			3 5 0	35,300			
			4 5 0	44,500			
			5 0 0	57,200			
			6 0 0	61,000			
	EMA H 4	無地	3 0 0	41,000		石張り、 タイル張り	
			3 5 0	48,700			
			4 5 0	50,400			
			5 0 0	66,100			
			6 0 0	70,000			
	EMD H 4	無地	3 0 0	46,800		石張り、 タイル張り	
			3 5 0	53,400			
			4 5 0	55,600			
			5 0 0	75,200			
			6 0 0	79,700			
	EMB H 4 S	SUS	3 0 0	51,300		石張り、 タイル張り	
			3 5 0	56,800			
			4 5 0	75,700			
			5 0 0	90,200			
			6 0 0	96,100			
	EMA H 4 S	SUS	3 0 0	64,100		石張り、 タイル張り	
			3 5 0	74,400			
			4 5 0	79,700			
			5 0 0	106,100			
			6 0 0	110,300			
	EMD H 4 S	SUS	3 0 0	91,900		石張り、 タイル張り	
			3 5 0	93,900			
			4 5 0	95,100			
			5 0 0	115,200			
			6 0 0	119,600			

化粧マンホールオプションパーツ











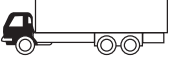

品名	品番	目地仕様	呼び	価格	1梱包入数	備考	形状
充填マーク EMF (鋳鉄)  EMS (ステンレス) 	EMF	鋳鉄	H=38	4,100		適用品 石張り、 タイル張り用	 EMF
	EMS	SUS	H=38	12,700			
	EMF	鋳鉄	H=68	4,600			
	EMS	SUS	H=68	13,600			
インターロッキング ブロック用 開閉工具	E H K			9,100		適用品 EMBH7,EMAH7 EMDH7	
化粧マンホール用 開閉キー	E A N K			9,200		適用品 EMAH4,EMBH4 EMDH4	 2本組

MB

④ ※化粧マンホール用開閉キー (EANK) は別売になります。





インターロッキングブロック用

※開閉工具は付属しません。別途承ります。

	品番	目地仕様	呼び	価格	1梱包入数	備考	形状
	EMB H 7	無地	3 0 0	47,100		インターロッキング ブロック用	
			3 5 0	53,900			
			4 5 0	62,800			
			5 0 0	79,300			
			6 0 0	85,300			
	EMA H 7	無地	3 0 0	50,600		インターロッキング ブロック用	
			3 5 0	55,100			
			4 5 0	70,700			
			5 0 0	85,900			
			6 0 0	99,700			
	EMDH 7	無地	3 0 0	58,700		◎印は SHASE-S 209 相当品です。 インターロッキング ブロック用	
			3 5 0	61,700			
			◎4 5 0	78,600			
			5 0 0	96,800			
			◎6 0 0	108,900			
			7 5 0	222,600			
			9 0 0	295,400			
	EMB H 7 S	SUS	3 0 0	107,600		インターロッキング ブロック用	
			3 5 0	115,200			
			4 5 0	133,100			
			5 0 0	157,300			
			6 0 0	160,900			
	EMA H 7 S	SUS	3 0 0	113,700		インターロッキング ブロック用	
			3 5 0	120,400			
			4 5 0	142,200			
			5 0 0	165,700			
			6 0 0	173,600			
	EMDH 7 S	SUS	3 0 0	116,800		インターロッキング ブロック用	
			3 5 0	123,400			
			4 5 0	151,200			
			5 0 0	180,200			
			6 0 0	186,300			
			7 5 0	394,400			
			9 0 0	536,000			

※インターロッキングブロック用開閉工具（EHK）は別売になります。◀P.46

フロアハッチ

品名	品番	目地仕様	呼び	価格	1梱包入数	備考	形状
アルミニウム製 貼物用 (Pタイル)	KFH-2	ア	300	21,900			 写真は 呼び 450
			350	24,000			
			400	26,800			
			450	30,900			
		ル	500	35,400			
			550	39,300			
			600	41,100			
			700	60,200			
アルミニウム製 充填用 (モルタル)	KFH-4	ア	300	21,900			 写真は 呼び 450
			350	24,000			
			400	26,800			
			450	30,900			
		ル	500	35,400			
			550	39,300			
			600	41,100			
			700	60,200			
ステンレス製 貼物用 (Pタイル)	KFSH-1	ステンレス	300	34,900			 写真は 呼び 450
			350	37,300			
			400	48,600			
			450	52,800			
			500	62,100			
			600	65,500			
ステンレス製 充填用 (モルタル)	KFSH-2	ステンレス	300	34,900			 写真は 呼び 450
			350	37,300			
			400	48,600			
			450	52,800			
			500	62,100			
			600	65,500			

◎フロアハッチのハンドルの数と位置 ◆特殊寸法品の製作も承りますので、詳細についてはお問い合わせ下さい。◀▶ 受注生産品



呼び：400以下

呼び：450～650

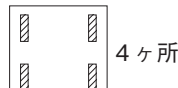
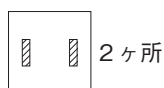
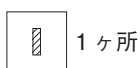
呼び：700以上



フロアハッチ

品名	品番	目地仕様	呼び	価格	1梱包入数	備考	形状
アルミニウム製 貼物用 (Pタイル) 目詰まり防止型	KFH-5N	ス テ ン レ ス	300	32,100			 写真は 呼び 450
			350	35,200			
			400	41,000			
			450	46,500			
			500	53,300			
			550	55,500			
			600	56,700			
			700	82,500			
			600×1200	160,400			
アルミニウム製 充填用 (モルタル) 目詰まり防止型	KFH-6N	ス テ ン レ ス	300	32,100			 写真は 呼び 450
			350	35,200			
			400	41,000			
			450	46,500			
			500	53,300			
			550	55,500			
			600	56,700			
			700	82,500			
			600×1200	160,400			

◎フロアハッチのハンドルの数と位置 ◆特殊寸法品の製作も承りますので、詳細についてはお問い合わせ下さい。◀▶ 受注生産品

呼び：400以下



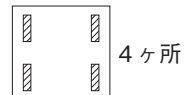
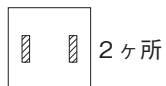

呼び：450～650

呼び：700以上



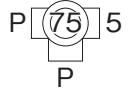

2階建て住宅用 排水通気システム

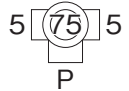
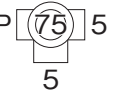
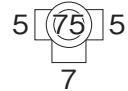
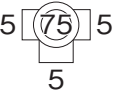
分流式

DAT-U	P-P-50×75	P-75-P×75	P-75-50×75	50-75-P×75
	 価格：12,500	 価格：11,900	 価格：11,600	 価格：11,600
	50-P-50×75	P-50-50×75	50-75-50×75	50-50-50×75
	 価格：12,100	 価格：12,500	 価格：11,300	 価格：12,100

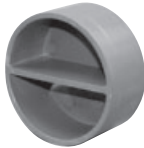
オプションパーツ

閉止ふた 50A	閉止ふた 75A	偏心ブッシュ75×50	上部ふた 100A
 価格：400	 価格：900	 価格：900	 価格：500

NOW KOJIMA



最新の技術情報は

<http://www.kojima-core.co.jp/report.html>をご覧ください。

動画や仕様図もご覧いただけます。

最新版の他に、過去に掲載した内容をバックナンバーでご覧いただけます。

最新版 <http://www.kojima-core.co.jp/report.html>

バックナンバー <http://www.kojima-core.co.jp/backnumber.html>

e-mail kojima@kojima-core.co.jp

消費税についてのお願い

早わかり2017記載の価格には、消費税は含まれておりません。
消費税は別にお支払い願います。

納品期日について

○弊社出荷日を以って、納品期日とさせていただきますのでご了承願います。

輸送中の損害について

○輸送機関の事故、天災、およびその他に起因する損害については、弊社は一切の責任を負いません。

納品期日について

- 万一、製品や部分品に不良などがございましたら、無料で修理または良品と交換させていただきます。但し、目的以外の使用、取り扱い上の不注意、乱暴な使用などによる破損などの場合には、その責に及びません。
- 弊社の責任に帰すべき事由以外のご返品は、破損・汚損などのないものに限り、納入価格の5割引相当額にて、引き取らせていただきます。
- 生産中止品のご返品は、ご容赦願います。
- ▼特殊仕様品、◀■受注生産品のキャンセルは、ご容赦願います。
- ▼特殊仕様品、◀■受注生産品のご返品については、お受けできませんので、ご容赦願います。

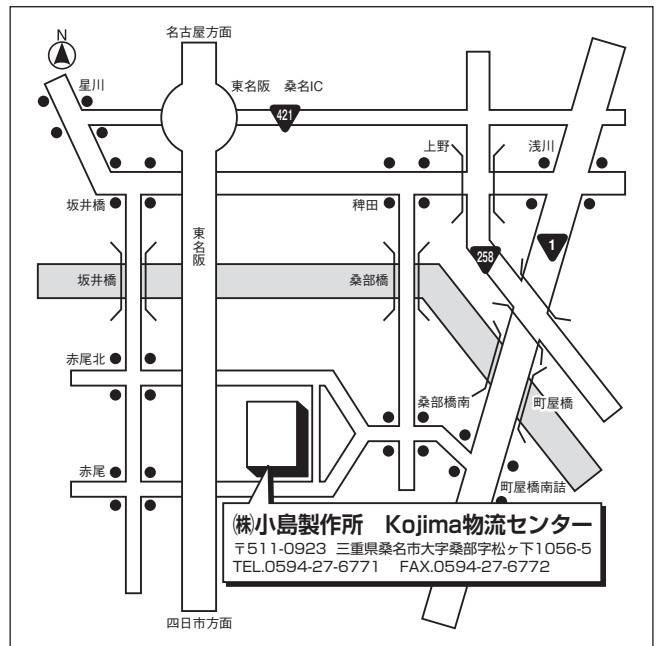

不許転載

弊社は、特許権、実用新案権、意匠権および商標権を多く保有しており、この価格表記載の製品に実施しております。なお、その他に出願中のものも多くあります。

hp 2007年4月30日号

特許庁 知財で元気な企業2007

この価格表の内容は、平成29年4月1日現在のものです。

不断の研究改良により、本価格表の記載事項を予告なく変更させていただく場合がありますので、ご了承願います。

小島の早わかり 2017

平成29年4月1日発行

株式会社 小島製作所

〒454-0027 名古屋市中川区広川町5丁目1番地
TEL.(052) 361-6551 FAX.(052) 361-6556

排水のことは?
www.kojima-core.co.jp



<http://www.kojima-core.co.jp>

排水.COM 排水.COMは、ご家庭での排水や水廻りに関する悩みやトラブルにお応えるサイト。皆さまの生活に役立つ豆知識やおススメ商品も紹介してまいります。

助手のすい

排水のことならおまかせください
 排水器材製造メーカー小島製作所がサポートする排水.COM。設立90余年に及ぶ豊富な経験とノウハウで皆さまの快適な暮らしをサポートします。

Dr.はい

排水.COM 検索

水とくらしのグッド・パートナー
株式会社 小島製作所
 本社：名古屋市千川区広川町5丁目1番地 〒454-0027
 TEL(052)361-6551(代) FAX(052)361-6556
 IP電話(050)3535-8295 [営業]
<http://www.kojima-core.co.jp>
 e-mail:kojima@kojima-core.co.jp

M C C
 首都圏コアセンター
 東京都中央区日本橋小伝馬町7-17 朝日ビル4F 〒103-0001
 TEL(050)3732-9412(IP) FAX(03)5652-6355
 e-mail:mcc@kojima-core.co.jp

特約店