

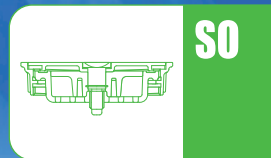

# 2018～小島の早わかり 総合価格表



SO



FD

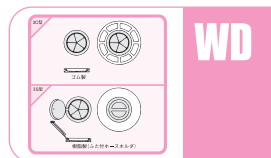

WD



CO

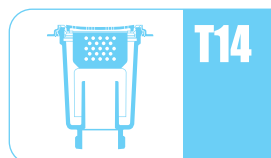

T14

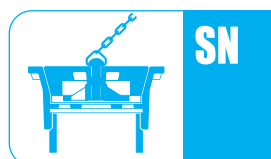

SN

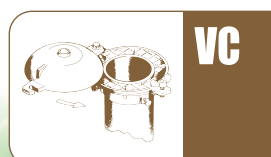

VC



MB

ステンレスシリーズ

# 充実

ステンレス製なのに  
黄銅品と同じ価格帯



最新の情報はホームページ  
<http://www.kojima-core.co.jp> をご覧ください。

ホットな技術情報はこちら  
<http://www.kojima-core.co.jp/report.html>

バックナンバーはこちら  
<http://www.kojima-core.co.jp/backnumber.html>

動画や仕様図もご覧いただけます。



## P-trap COMのロゴマークについて

（株）小島製作所と（株）長谷川鋳工所は平成18年5月21日より、排水金具類およびマンホールふた類に関し、生産統合しました。製造を分担した上で協業化ロゴマークを表示して、販売して参ります。

何卒ご理解を賜り、引き続きのご愛顧をお願い申し上げます。

### ●協業化ロゴマーク



a Combination of companies=企業連合  
協業を名乗るCOM（=企業連合の略）の文字と両社事業の象徴となる  
排水トラップ、マンホールふたをイメージしたブランドロゴマークです。



協業化のロゴマークは、両社事業の象徴となる排水トラップとマンホールふたをベースに、企業連合（a Combination of Companies）であるCOMの文字を配置したデザインです。今後は、協業化対象品種につきましては、社名ロゴに代わってこの新ロゴが表示されます。

### 排水金具はステンレス時代へ

**SLIS**  
ステンレス時代到来  
ステンレス排水金具シェア  
40%超

高い耐食性、耐摩耗性、耐錆性で信頼の“ビートラコム”。  
新たな生産・販売拠点も加わり、日本全国をカバーするサポート体制で  
お客様の快適な排水環境を守ってまいります。

●市場シェア急伸、  
時代の流れは今、ステンレスへ

日本全国をカバーする  
ステンレス排水金具  
ネットワーク

ステンレス10% 黄銅  
ステンレス40%超 黄銅  
2010年 2014年

COM P-trap COM 企業連合「ビートラコム」  
a combination of companies  
より良い製品を皆様にご提供させていただくために  
メーカーの技術を結集し、協業した企業連合が「ビートラコム」です。

# 小島の早わかり 2018

ご愛用 誠にありがとうございます。

## 消費税についてのお願い

早わかり2018記載の価格には、消費税は含まれておりません。  
消費税は別にお支払い願います。

本早わかりの品番欄に  マークが表示されている製品は協業化対象品です。  
hp 2006年4月30日号をクリック  
排水金具の協業化

品番早見表……………②



ステンレス製排水金具の情報はこちら

<http://www.kojima-core.co.jp/20080615report.html>

hp 2008年6月15日号

商品群別  
略号

SO	 掃兼ドレン ……………⑦ <PATENT>
FD	排水金具、床トラップ……………⑫
WD	洗濯機排水用トラップ……………⑱
CO	掃除口金具……………⑳
T14	流しトラップ……………㉕
SN	 共栓 ……………㉘
VC	通気金具……………㉚ 防水継手……………㉜ 間接排水受金物……………㉞
MB	マンホールふた、ボックス…⑳ 鋳鉄製防護ふた……………㉞

hp 2007年4月30日号をクリック  
特許庁 知財で元気な企業2007

この価格表の内容は、平成30年4月1日現在のものです。  
不断の研究改良により、本価格表の記載事項を予告なく変更させていただく場合がありますので、ご了承願います。  
▼ 本価格表記載製品は、生活排水用の仕様です。薬液等生活排水以外の排水用は、特殊仕様になります。



品番	品名	ページ	品番	品名	ページ
<b>A</b>					
AH-14・25	鋳鉄製防護ふた	50	EMDH7	インターロッキング用化粧マンホール	47
AH-8	鋳鉄製防護ふた	50	EMDH7S	インターロッキング用化粧マンホール (SUS目地)	47
AH-8B	鋳鉄製防護ふた (小口径ます用)	50	EMF	充填用マーク (鋳鉄)	46
<b>B</b>					
B1	止水弁ボックス	42	EMS	充填用マーク (SUS)	46
B1-S	バルブボックス (ステンレス製)	44	<b>F</b>		
B1 (FCD)	止水弁ボックス	42	FH2・FH3	流しトラップ用金具枠締付専用工具	27
B1 (N)	止水弁ボックス	42	<b>J</b>		
B3	散水栓ボックス	44	JT-5	東京都スーパーリフォーム事業用	13
B3-K	散水栓ボックス	44	<b>K</b>		
B3 (N)	散水栓ボックス	44	KC (SU)	床上掃除口 (上部SCS製)	23
B3-B	散水栓ボックス	44	KCB (SU)	床排水金具 (上部SCS製)	14
B3-BK	散水栓ボックス	44	KCR	床上掃除口 (塩ビ床シート用)	24
B3-B (N)	散水栓ボックス	44	KDB (SU)	床排水金具 (上部SCS製)	14
B3S-1AN	散水栓ボックス (ステンレス製)	44	<b>KF</b>		
B3S-2AN	散水栓ボックス (ステンレス製)	44	KFH-2	フロアハッチ (貼物用)	48
B3S-1N	散水栓ボックス (ステンレス製)	44	KFH-4	フロアハッチ (充填用)	48
B3S-1NK	散水栓ボックス (ステンレス製)	44	KFH-5N	フロアハッチ (貼物用)	49
B3S-2N	散水栓ボックス (ステンレス製)	44	KFH-6N	フロアハッチ (充填用)	49
B3S-2NK	散水栓ボックス (ステンレス製)	44	KFR-S	間接排水受金物	36
B3S-3T	散水栓ボックス (ステンレス製)	44	KFR-S用網	(SUS製)	36
B5-1・2	パイプなし 弁きょう	43	KFSH-1	フロアハッチ (貼物用) ステンレス製	48
B6-1	パイプなし 弁きょう	43	KFSH-2	フロアハッチ (充填用) ステンレス製	48
B6-2	パイプなし 弁きょう	43	<b>KG</b>		
<b>C</b>					
CB (SU)	床排水金具 (SCS製)	14	KGB	角形格子ふた (HASS) 【500K】	42
CHS	掃除口ふた開閉工具	24	KGD	角形格子ふた (HASS) 【5000K】	42
CH-4A	スナップリングブライヤー	27	<b>KH</b>		
CIA (SU)	床上掃除口 (SCS製)	23	KHMA	マンホールふた (HASS水封形) 【1500K】	39
CIQ	床上掃除口 (樹脂コート床用)	24	KHMA (WP)	マンホールふた (HASS簡易密閉形) 【1500K】	39
CIR	床上掃除口 (塩ビ床シート用)	24	KHMA (P)	止水弁ボックス 【1500K】	39・42
CNP	防虫網 (ドーム形)	36	KHMA-R	マンホールふた (水封形・丸座枠) 【1500K】	39
CNP-V	防虫網 (ドーム形)	36	KHMA-R (WP)	マンホールふた (簡易密閉形・丸座枠) 【1500K】	39
COCL-P (SU)	掃兼ドレン (上部SCS製) (塩ビ床シート用)	8	KHMB	マンホールふた (HASS水封形) 【500K】	40
COC-P	床下掃除口 (青銅製)	24	KHMB (WP)	マンホールふた (HASS簡易密閉形) 【500K】	40
CVA (SU)	床上掃除口 (SCS製)	23	KHMB-R	マンホールふた (水封形・丸座枠) 【500K】	40
CVA-T (SU)	化粧型掃除口 (SCS製)	23	KHMB-R (WP)	マンホールふた (簡易密閉形・丸座枠) 【500K】	40
<b>D</b>					
DB (SU)	床排水金具 (SCS製)	14	KHMD	マンホールふた (HASS水封形) 【5000K】	41
DBQ	床排水金具 (樹脂コート床用)	17	KHMD (WP)	マンホールふた (HASS簡易密閉形) 【5000K】	41
DBQ-P	床排水トラップ (樹脂コート床用)	17	KHMD-R	マンホールふた (水封形・丸座枠) 【5000K】	41
DBR	床排水金具 (塩ビ床シート用)	17	KHMD-R (WP)	マンホールふた (簡易密閉形・丸座枠) 【5000K】	41
DBR-B	床排水金具 (塩ビ床シート用)	17	<b>KN</b>		
DBR-P	床排水金具 (塩ビ床シート用)	17	KNV (SU)	防虫網金具 (SCS製)	36
DBV (SU)	床排水金具 (SCS製)	14	<b>KP</b>		
<b>E</b>					
EANK	化粧マンホール用開閉キー	46	KP	Pトラップ	15
EH	排水共栓用金具枠締付専用工具	29	KP (P)	Pトラップ	15
EHK	インターロッキング用専用ハンドル	46	<b>KS</b>		
EMAH4	化粧マンホール	46	KSC	掃兼ドレン	10
EMAH4S	化粧マンホール (SUS目地)	46	KSC-5A	掃兼ドレン (トラップ付)	10
EMAH7	インターロッキング用化粧マンホール	47	KSC-5B	掃兼ドレン (トラップ付)	11
EMAH7S	インターロッキング用化粧マンホール (SUS目地)	47	KSC-B	掃兼ドレン	10
EMBH4	化粧マンホール	46	KSC-T5A	掃兼ドレン (トラップ付)	10
EMBH4S	化粧マンホール (SUS目地)	46	KSC-T5B	掃兼ドレン (トラップ付)	11
EMBH7	インターロッキング用化粧マンホール	47	KSI (SU)	掃兼ドレン (SCS製)	9
EMBH7S	インターロッキング用化粧マンホール (SUS目地)	47	KSI (SU)-B	掃兼ドレン (上部SCS製)	9
EMDH4	化粧マンホール	46	KSI (SU)-BP	掃兼ドレン (トラップ付) (上部SCS製)	9
EMDH4S	化粧マンホール (SUS目地)	46	KSI (SU)-P	掃兼ドレン (トラップ付) (上部SCS製)	9
			KSI (SU)-TB	掃兼ドレン (上部SCS製)	9
			KSQ	掃兼ドレン (樹脂コート用)	10

※(SU)はステンレス製品または、上部ステンレス製品を表わします。



品番	品名	ページ	品番	品名	ページ
KSQ-5A	掃兼ドレン (樹脂コート用) (トラップ付)	11	MB	量水器ボックス	43
KSQ-5B	掃兼ドレン (樹脂コート用) (トラップ付)	11	MB-1	量水器ボックス	43
KSQ-P	掃兼ドレン (樹脂コート用) (トラップ付)	10	MB-2	量水器ボックス	43
KSQ-T5B	掃兼ドレン (樹脂コート用) (トラップ付)	11	MB-3	量水器ボックス	43
KSR	掃兼ドレン (塩ビ床シート用)	10	MH-2	マンホールふた用開閉工具	42
KSR-5A	掃兼ドレン (塩ビ床シート用) (トラップ付)	11			
KSR-5B	掃兼ドレン (塩ビ床シート用) (トラップ付)	11	<b>P</b>		
KSR-P	掃兼ドレン (塩ビ床シート用) (トラップ付)	10	PCA-GP (SU)	掃兼ドレン (SCS製)	8
KSR-T5B	掃兼ドレン (塩ビ床シート用) (トラップ付)	11	PCA-P (SU)	掃兼ドレン (SCS製)	8
<b>KT</b>			PLT-2	プラスタートラップ	27
KTCRR	洗濯機用排水トラップ	19	PM	埋設配管表示盤	45
KTCRR (FW)	洗濯機用排水トラップ (樹脂製わん仕様)	19	PM (LEG)	埋設配管表示盤	45
<b>KT3</b>			<b>S</b>		
KT3A (SU)	床排水トラップ (上部SCS製)	15	SH	排水共栓用専用ハンドル	29
KT3B (SU)	床排水トラップ (上部SCS製)	15	SI (SU)	掃兼ドレン (SCS製)	9
KT3CA	洗濯機用排水トラップ	19	SI (SU)-B	掃兼ドレン (上部SCS製)	9
KT3CB	洗濯機用排水トラップ	19	SI (SU)-5A	掃兼ドレン (トラップ付) (上部SCS製)	9
KT3SA	洗濯機用排水トラップ	19	SI (SU)-5A (FW)	掃兼ドレン (上部SCS製) (トラップ付) 樹脂製わん仕様	9
KT3SB	洗濯機用排水トラップ	19	SI (SU)-5B	掃兼ドレン (上部SCS製) (トラップ付)	9
KT3CA上部	洗濯機用排水金具	19	SI (SU)-5B (FW)	掃兼ドレン (上部SCS製) (トラップ付) 樹脂製わん仕様	9
KT3SA上部	洗濯機用排水金具	19	SI (SU)-T5A	掃兼ドレン (上部SCS製) (トラップ付)	9
<b>KT5</b>			SI (SU)-T5A (FW)	掃兼ドレン (上部SCS製) (トラップ付) 樹脂製わん仕様	9
KT5A (SU)	床排水トラップ (上部SCS製)	16	SI (SU)-T5B	掃兼ドレン (上部SCS製) (トラップ付)	9
KT5A (SU) (FW)	床排水トラップ (樹脂製わん仕様) (上部SCS製)	16	SI (SU)-T5B (FW)	掃兼ドレン (上部SCS製) (トラップ付) 樹脂製わん仕様	9
KT5A-R	床排水トラップ (塩ビシート床用)	17	SNA-R (SU)	排水共栓 (SCS製) ゴム栓仕様	29
KT5A-R (FW)	床排水トラップ (塩ビシート床用) (樹脂製わん仕様)	17	SNAR (SU)-B	排水共栓 (上部SCS製) ゴム栓仕様	30
KT5B (SU)	床排水トラップ (上部SCS製)	16	SNAR (SU)-TB	排水共栓 (上部SCS製) ゴム栓仕様	30
KT5B (SU) (FW)	床排水トラップ (樹脂製わん仕様) (上部SCS製)	16	SNA-RH (SU)	排水共栓 (SCS製) ゴム栓仕様 キーハンドル	29
KT5B-R	床排水トラップ (塩ビシート床用)	17	SNARH (SU)-B	排水共栓 (上部SCS製) ゴム栓仕様 キーハンドル	30
KT5B-R (FW)	床排水トラップ (塩ビシート床用) (樹脂製わん仕様)	17	SNARH (SU)-BP	排水共栓 (上部SCS製) ゴム栓仕様 キーハンドル	30
KT5BT (SU)	床排水トラップ (導入口付) (上部SCS製)	16	SNARH (SU)-TB	排水共栓 (上部SCS製) ゴム栓仕様 キーハンドル	30
KT5Q	床排水トラップ (樹脂コート床用)	17	SNA-O (SU)	排水共栓 (SCS製) Oリング仕様	29
KT5Q (FW)	床排水トラップ (樹脂コート床用) (樹脂製わん仕様)	17	SNAO (SU)-B	排水共栓 (上部SCS製) Oリング仕様	31
KT5WA	洗濯機用排水トラップ	19	SNAO (SU)-TB	排水共栓 (上部SCS製) Oリング仕様	31
KT5WA (FW)	洗濯機用排水トラップ (樹脂製わん仕様)	19	SNAO (SU)-BP	排水共栓 (上部SCS製) Oリング仕様	31
KT5WB	洗濯機用排水トラップ	19	SNAHO (SU)	排水共栓 (SCS製) (Oリング仕様) キーハンドル	29
KT5WB (FW)	洗濯機用排水トラップ (樹脂製わん仕様)	19	SNAHO (SU)-B	排水共栓 (上部SCS製) (Oリング仕様) キーハンドル	31
			SNAHO (SU)-TB	排水共栓 (上部SCS製) (Oリング仕様) キーハンドル	31
			SNAHO (SU)-BP	排水共栓 (上部SCS製) (Oリング仕様) キーハンドル	31
<b>KT7</b>			SNB	排水金具	26
KT7B	床排水トラップ	17	SNC	排水金具	26
KT7BT (SU)	床排水トラップ (導入口付) (上部SCS製)	16	SND-1A (SU)	流し用排水金具 (上部SCS製)	26
<b>KT15</b>			SND-1B (SU)	流し用排水金具 (上部SCS製)	26
KT15BPR (SU)	浴槽用トラップ (ゴム栓仕様) (上部SCS製)	30	SND-2A (SU)	研ぎ出し流し用排水金具 (上部SCS製)	26
<b>KT16</b>			SND-2B (SU)	研ぎ出し流し用排水金具 (上部SCS製)	26
KT16A (SU)	床排水トラップ (上部SCS製)	15	SN-1M	のべくさりヒートン付	31
KT16B (SU)	床排水トラップ (上部SCS製)	15	<b>T</b>		
<b>KU</b>			T CB (SU)	床排水金具 (上部SCS製)	14
KU-P	Uトラップ (プラグ付)	15	T COB (SU)	床上掃除口 (上部SCS製)	23
<b>KV</b>			TCR	床上掃除口 (塩ビシート床用)	24
KVC-R	掃兼ベントキャップ (露出型)	33	TDB (SU)	床排水金具 (上部SCS製)	14
KVE	ベントキャップ (埋込型)	33	<b>T5</b>		
KVR	ベントキャップ (露出型)	33	T5A (SU)	床排水トラップ (上部SCS製)	16
<b>KW</b>			T5A (SU) (FW)	床排水トラップ (樹脂製わん仕様) (上部SCS製)	16
KWPM-B	マンホールふた (HASS密閉形) 【500K】	42	T5B (SU)	床排水トラップ (上部SCS製)	16
KWPM-D	マンホールふた (密閉形 ダクタイル製) 【5000K】	42	T5B (SU) (FW)	床排水トラップ (樹脂製わん仕様) (上部SCS製)	16
			T5B-R	床排水トラップ (塩ビシート床用)	17
<b>M</b>			T5B-R (FW)	床排水トラップ (塩ビシート床用) (樹脂製わん仕様)	17
mar ta-1	浴室床排水トラップ たて型 更新用	13	T5WA	洗濯機用排水トラップ	19
mar ta-1SR	東京都スーパーリフォーム事業用	13	T5WA (FW)	洗濯機用排水トラップ (樹脂製わん仕様)	19
mar ta-2	浴室床排水トラップ よこ型 更新用	13	T5WB	洗濯機用排水トラップ	19
			T5WB (FW)	洗濯機用排水トラップ (樹脂製わん仕様)	19

※ (SU) はステンレス製品または、上部ステンレス製品を表わします。



品番	品名	ページ	品番	品名	ページ
T14			VRK-CL	防水継手 (都市基盤整備公団型 B)	34
T14-AA (SU)	ステンレス流し用トラップ (上部SCS製)	26	VRK-2CL	防水継手 (都市基盤整備公団型 C)	34
T14-AB (SU)	ステンレス流し用トラップ (上部SCS製)	26	VRK-C用打込治具		34
T14-BA (SU)	研ぎ出し流し用トラップ (上部SCS製)	26	VRK-C用グリップアンカー		34
T14-BB (SU)	研ぎ出し流し用トラップ (上部SCS製)	26	VRK-C用片ねじテーパ管		34
T14A-A-SR (SU)	ステンレス流し用トラップ (スナップリング仕様) (上部SCS製)	27	VRK-C VRセット	防水継手 (都市基盤整備公団型 A)	35
T14A (SR) 40K (SU)	法務省矯正施設型 (スナップリング仕様) (上部SCS製)	27	VRK-CL VRセット	防水継手 (都市基盤整備公団型 B)	35
			VRK-2CL VRセット	防水継手 (都市基盤整備公団型 C)	35
			VRK-THF-VR	打込用防水継手KVR付	35
			VRK-THLF-VR	打込用防水継手KVR付 寒冷地用	35
VA	ギャラリ	33	その他 (部材)		
VA-2	ギャラリ	33	調節管・わん		20
VRK-C	防水継手 (都市基盤整備公団型 A)	34	マンホールふた・格子ふた用くさり		41

排水トラップの蒸発を  
半年間防ぐ!!  
排水口への水足しの  
手間・人件費がゼロに!

排水管専用特殊蒸発防止剤  
**ピュアブロック**  
PURE BLOCK

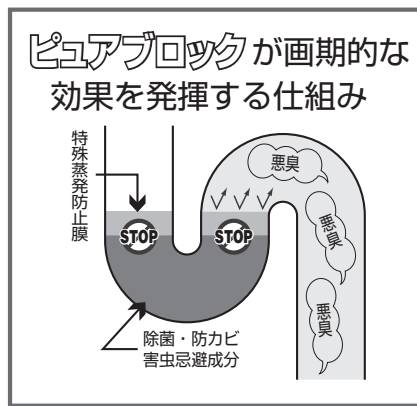

価格 **9,700円**

詳しくは  
<http://www.haisui.com>



**排水.COM** 排水.COMは、ご家庭での排水や水廻りに関する悩みやトラブルにお応えするサイト。皆さまの生活に役立つ豆知識やおススメ商品も紹介してまいります。

助手のすい

排水のことならおまかせください  
排水器材製造メーカー小島製作所がサポートする排水.COM。設立90余年に及ぶ豊富な経験とノウハウで皆さまの快適な暮らしをサポートします。

Dr.はい

排水.COM 検索

□日本鑄鉄ふた・排水器具工業会規格 (JCW規格-2018) (12版)



規格 番号	名 称	規格 記号	品 番	ページ
JCW-201	床排水トラップ	T3A(SU)	KT3A(SU)	⑮
		T3B(SU)	KT3B(SU)	⑮
		T16A(SU)	KT16A(SU)	⑮
		T16B(SU)	KT16B(SU)	⑮
		T5A(SU)	KT5A(SU)	⑯
			T5A(SU)	⑯
T5B(SU)	KT5B(SU)	⑯		
	T5B(SU)	⑯		
JCW-202	流しトラップ	T14AA(SU)	T14-AA(SU)	⑳
		T14AB(SU)	T14-AB(SU)	⑳
		T14BA(SU)	T14-BA(SU)	⑳
		T14BB(SU)	T14-BB(SU)	⑳
JCW-203	床上掃除口	COA(SU)	CIA(SU)	㉓
		COB(SU)	KC(SU)	㉓
			TCOB(SU)	㉓
JCW-204	排水金物	SNA-R(SU)	SNA-R(SU)	㉔
		SNA-O(SU)	SNA-O(SU)	㉔
		SNB	SNB	㉖
		SNC	SNC	㉖
		C(SU)	CB(SU)	⑭
		D(SU)	DB(SU)	⑭
JCW-205	通気金具	VA2	VA-2	㉗
		VC-BA	KVE	㉗
		VC-EA	KVR	㉗
JCW-103	弁柵ふた	B-1	B1	㉘
		MHA-P	KHMA(P) 止水弁	㉙ ㉚
JCW-104	弁きょう	B5-1	B5	㉛
		B5-2		
		B6-1A	B6-1	㉛
		B6-1B		
		B6-2A	B6-2	㉛
B6-2B				
JCW-105	量水器柵ふた	MB-1	MB-1	㉛
		MB-2	MB-2	㉛
		MB-3	MB-3	㉛







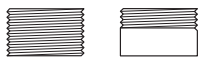

JCW規格、認定品の情報はこちら

<http://www.jcw.jp>

▼ 特殊仕様品のご案内

内 容	ページ	内 容	ページ
 調節管	⑳	 スナップリング	㉓

● 専用工具のご案内

品 番	適 用 製 品	ページ	品 番	適 用 製 品	ページ
 E H	排水共栓用	㉓	 MH-2	マンホールふた	㉔
 F H	流しトラップ	㉓	 E H K	インターロッキングブロック用 化粧マンホールふた	㉔
 CHS	床上掃除口ふた	㉓	 EANK	化粧マンホール用 開閉キー	㉔

○ そ の 他

内 容	ページ	内 容	ページ
SN-1M 排水共栓用くさり	㉓	マンホールふた、格子ふた用くさり	㉔

表示記号一覧表

本価格表の表示記号は、以下の内容を表わします。

◎：構 造 ※：規 格 ㊦：材 質 ◀◀◀：受注生産品  
★：施 工 ●：工 具 ▼：特殊仕様品

サ イ ズ

・呼びA：ミリ ・呼びB：インチ ・呼び ：ミリ

調節管と接続管

○調節管は、上部金具を床の仕上面に合わせて調節するための短管です。（調節管は、標準品が付属します）

調節管の標準仕様および▼特殊仕様については、[P.20](#)をご参照ください。

○接続管は、本体と防水層受つば等を接続するための短管です。（接続管は、付属しません）  
下図のねじ態様（R、G、N）で、 $\ell$ 寸法を現場に合わせて製作してください。

接続管の形状について

R：管用テーパねじ G：管用平行ねじ N：ねじなし  
(R×R) (G×R) (R×G) (R×N) (N×R) (G×N) (N×G) (N×N)

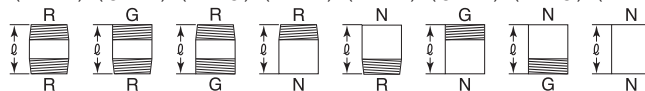

◎ ねじ態様については、品種ごとに本文に表示してあります。



# 掃兼ドレン

# SO

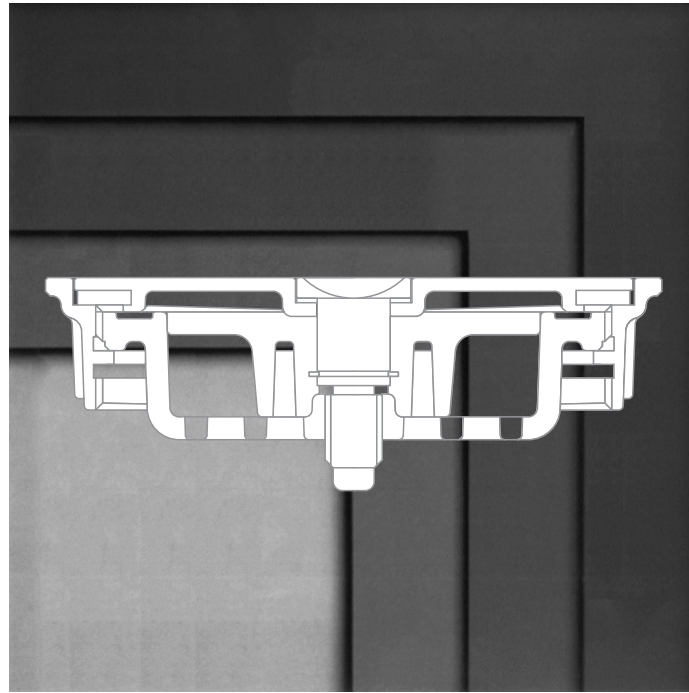

病院建築



公共建築

## ⚠ 注意

### 取扱・施工・維持管理上のご注意

- 取 梱包に使用しているPPバンドは、輸送中の摩擦などにより強度が低下して切れ易くなることがありますので、持ち運びの際は充分ご注意ください。
- 取 ステンレス、黄銅製品は、変形やキズがつき易いので乱暴な取り扱いはしないでください。
- 取 鋳鉄製品の塗装は一次防錆塗装です。塗装にキズがつくと錆が発生しやすくなりますので、取り扱いにはご注意ください。
- 取 配管や部品接続のねじ部が損傷しないように、取り扱いにはご注意ください。
- 施 標準仕様の器材は一般生活排水用として製作しています。薬品類や特殊な排水の用途には使用できません。
- 施 ねじ配管の場合は、シールテープなどを使用して確実に施工してください。
- 施 「養生シート」を添付してある場合は、施工中の損傷防止のため、シートに記載の説明に従って正しく使用してください。
- 維 水封式排水トラップは、排水の使用頻度が少ない場合、封水が蒸発し防臭機能が損なわれ排水管内の臭気等が室内に侵入しますので水を補給してください。
- 維 排水トラップの「わん」を取り外したまま使用すると防臭機能が損なわれ、排水管内の臭気等が室内に侵入しますので「わん」は取り外したまま使用しないでください。
- 維 掃除口付仕様品は、掃除後「プラグ」を確実に締め付けてください。
- 維 排水トラップは、機能確保のために定期的に清掃してください。

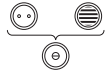

# ちょっと お知らせします！



ワシの血筋  
じゃヨ!

父は 掃除口



いいえ!!  
私の血筋  
ですワ!

母は 排水口

ボクは ヤル気満々の  
“掃兼ドレン”と申します

## 1 開ける



コインで簡単に開けられます。

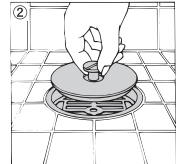

ボルトが取り外しツマミになります。

## 2 水を流す



ストレーナでゴミの流入を防ぎますから、排水管の詰る心配がありません。

## 3 排水管を掃除するときは

ストレーナを外せば掃除口となります。 (ストレーナはねじ込み式です)

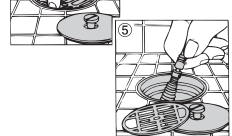

ご好評  
いただ  
います

●引き上げボルト式使用例

## 新製品

ステンレス製 掃兼ドレン ◎差し込み式 (SGP,VP,VU,DVLPの4種類に対応)

品番	呼び		価格	1梱包 入数	備考	形状
	A	B				
COCL-P (SU)	50	2	19,500		塩ビ床シート モルタル下地 ワンプッシュ式 本体 FC150	
	65	2½	20,000			
	80	3	21,000			
	100	4	22,300			
COCL-P (SU) 用 締付ハンドル			7,600			
PCA-GP (SU)	50	2	6,300		ワンプッシュ式 〔化粧型〕	
	65	2½	8,600			
	80	3	11,100			
	100	4	15,800			
PCA-P (SU)	50	2	6,000		ワンプッシュ式	
	65	2½	8,200			
	80	3	10,600			
	100	4	15,000			



## 上部ステンレス製

品番	呼び		価格	◎接続管 (付属しません)	1梱包 入数	備考	形状
	A	B					
SI (SU)	100	4	21,700		10	D型内ねじ型	
KSI (SU)	50	2	26,700		8	C型内ねじ型	<PATENT> 
	65	2½	26,700		8		
	80	3	26,700		8		
SI (SU) - B	100	4	31,300			防水層用	
KSI (SU) - B	50	2	31,500		4	防水層用	 写真は KSI (SU) - B
	65	2½	33,100		4		
	80	3	34,200		4		
KSI (SU) - TB	50	2	31,500		4	防水層用	
	65	2½	33,100		4		
	80	3	34,200		4		
KSI (SU) - P	50	2	34,800		4	Pトラップ付	
	65	2½	38,200		4		
	80	3	42,000		4		
KSI (SU) - BP	50	2	39,600		2	Pトラップ付 防水層用	
	65	2½	44,600		2		
	80	3	49,500		2		
SI (SU) - 5A	50	2	30,100		4	内ねじ型 わんトラップ付	 写真は SI (SU) - 5A
SI (SU) - 5A (FW)	50	2	29,600		4		
SI (SU) - T5A	50	2	29,900		4		
SI (SU) - T5A (FW)	50	2	29,400		4		
SI (SU) - 5B	50	2	31,700		2	内ねじ型 わんトラップ付 防水層用	 写真は SI (SU) - 5B
SI (SU) - 5B (FW)	50	2	31,200		2		
SI (SU) - T5B	50	2	31,500		2		
SI (SU) - T5B (FW)	50	2	31,000		2		

SO

- 掃兼ドレンは、床を洗いたいときなどに、簡単にふたを開けて、水を流すことができます。
- 日常は、ふたをして臭気を密閉します。
- 排水管を掃除するときは、内部のストレーナを取り外します。

上部黄銅製

品番	呼び		価格	◎接続管 〔付属しません〕	1梱包 入数	備考	形状
	A	B					
KSC	100	4	24,300		8	D型内ねじ型	<PATENT><登録意匠> 
	125	5	51,000				
KSR	100×50	2	40,600		2	塩ビ床シート モルタル下地	<PATENT> 
	80	3	29,500				
	100	4	40,600				
KSQ	100×50	2	33,200		3	樹脂コート モルタル下地	
	80	3	25,200				
	100	4	33,200				
KSC-B	100	4	33,900		2		 写真は KSC-B
	125	5	66,500				
KSR-P	50	2	48,700		2	塩ビ床シート モルタル下地	 写真は KSR-P
	80	3	44,800				
	100	4	67,200				
KSQ-P	50	2	41,300		2	樹脂コート モルタル下地	 写真は KSR-P
	80	3	40,500				
	100	4	59,800				
KSC-5A	50	2	32,700		2	D型内ねじ型	
	65	2½	61,900				
KSC-T5A	50	2	32,500		2	わんトラップ付	写真は KSC-5A
	65	2½	61,700				

- 掃兼ドレンは、床を洗いたいときなどに、簡単にふたを開けて、水を流すことができます。
- 日常は、ふたをして臭気を密閉します。
- 排水管を掃除するときは、内部のストレーナを取り外します。

品番	呼び		価格	◎接続管 〔付属しません〕	1梱包 入数	備考	形状
	A	B					
KSR-5A	50	2	47,300		2	塩ビ床シート モルタル下地	
KSQ-5A	50	2	39,900		2	樹脂コート モルタル下地	写真は KSR-5A
<div style="display: flex; align-items: center;"> <div style="border: 1px solid black; padding: 2px; margin-right: 5px;">塩ビ床シート モルタル下地</div> <div style="border: 1px solid black; padding: 2px; margin-right: 5px;">樹脂コート モルタル下地</div> <div> <p>用の排水金具・掃兼ドレンと、非防水用わんトラップKT5A本体との接続について</p> <p>◎接続管は、付属しません。図のℓ寸法を現場に合わせて製作して下さい。</p> <p>★接続管は、両端ともテーパおねじとし、シールテープを巻いて、ねじ込んで下さい。</p> </div> <div style="margin-left: 20px;"></div> </div>							
KSC-5B	50 65	2 2½	34,300 65,300		2 1	D型内ねじ型 わんトラップ付 防水層用	
KSC-T5B	50 65	2 2½	34,100 65,100		2 1		
KSR-5B	50	2	48,900		1	塩ビ床シート モルタル下地	
KSR-T5B	50	2	48,700		1		
KSQ-5B	50	2	41,500		1	樹脂コート モルタル下地	
KSQ-T5B	50	2	41,300		1		

お願い：◀▶受注生産品の納期はお問い合わせください。

## SO SERIES 生産中止予定品

下記製品は、在庫が無くなりしだい生産中止品とさせていただきます。  
永年のご愛顧に深謝し、茲に謹んでお礼申し上げます。

品番	呼び	形状	備考
KSCA	50		代替品はございませんが、KSI(SU)をご検討ください。
KSA	100		代替品はございませんが、SI(SU)をご検討ください。

# 排水金具

# FD



公共建築



学校建築



病院建築



工場建築





戸建住宅

## ⚠ 注意

### 取扱・施工・維持管理上のご注意

- 取 梱包に使用しているPPバンドは、輸送中の摩擦などにより強度が低下して切れ易くなる場合がありますので、持ち運びの際は充分ご注意ください。
- 取 ステンレス、黄銅铸件製品は、変形やキズが付き易いので乱暴な取り扱いをしないでください。
- 取 鋳鉄製品の塗装は一次防錆塗装です。塗装にキズがつくと錆が発生し易くなりますので、取り扱いにはご注意ください。
- 取 配管や部品接続のねじ部が損傷しないように、取り扱いにはご注意ください。
- 施 標準仕様の器材は一般生活排水用として製作しています。薬品類や特殊な排水の用途には使用できません。
- 施 ねじ配管の場合は、シールテープなどを使用して確実に施工してください。
- 施 ビニル管配管の場合は、管材メーカーの指定する接着剤を使用して確実に施工してください。
- 施 「養生シート」を添付してある場合は、施工中の損傷防止のため、シートに記載の説明に従って正しく使用してください。
- 維 水封式排水トラップは、排水の使用頻度が少ない場合、封水が蒸発し防臭機能が損なわれ排水管内の臭気等が室内に侵入しますので水を補給してください。
- 維 排水トラップの「わん」を取り外したまま使用すると防臭機能が損なわれ、排水管内の臭気等が室内に侵入しますので「わん」は取り外したまま使用しないでください。
- 維 横型排水トラップの「封水筒」を取り外したまま使用すると防臭機能が損なわれ、排水管内の臭気等が室内に侵入しますので「封水筒」は取り外したまま使用しないでください。
- 維 掃除口付仕様品は、掃除後「プラグ」を確実に締め付けてください。
- 維 排水トラップは、機能確保のために定期的に清掃してください。

# 東京都スーパーリフォーム事業用

品番	呼び		価格	1梱包 入数	備考	形状
	A	B				
更新用トラップ marta-1 SR	50	2	30,600		FRP防水用	
J T-5	50	2	20,100		板床用 洗濯機排水	
専用ハンドルUH5			2,700			

hp 2008年9月15日号をクリック  
月刊「リフォーム」  
浴室床排水トラップの更新 marta1,2



## FRP防水用 浴室床排水トラップの更新

品番	呼び		価格	1梱包 入数	備考	形状
	A	B				
更新用トラップ marta-1	50	2	33,400		FRP防水用 樹脂製わん仕様	
専用ハンドルUH5			2,700			たて型排水トラップ
更新用トラップ marta-2	50	2	37,600		FRP防水用	
専用ハンドルUH7			2,700			よこ型排水トラップ



hp 2006年5月31日号をクリック  
浴室床排水トラップの更新 marta1号

hp 2006年6月15日号をクリック  
浴室床排水トラップの更新 marta2号

▼ステンレス製 排水金具

品番	呼び		価格	1梱包 入数	備考	形状
	A	B				
C B (SU)	40	1½	9,100	10	C型内ねじ型 JCW-204	
	50	2	11,900	10		
	65	2½	19,200	10		
	80	3	24,900	3		
	100	4	46,100	3		
D B (SU)	40	1½	4,200	10	D型内ねじ型 JCW-204	
	50	2	5,000	10		
	65	2½	6,100	10		
	80	3	7,300	10		
	90	3½	7,800	10		
	100	4	9,000	10		
	125	5	14,100	10		
	150	6	21,200	5		
	200	8	38,200	5		
DBV (SU)	40	1½	3,800	10	[VP,VU] 兼用型 ★VP用には、VUリ ングを取り外して、 ご使用ください。	
	50	2	4,600	10		
	65	2½	5,600	10		
	75	3	6,700	10		
	100	4	8,000	10		
	125	5	17,000	10		
	150	6	26,200	10		

▼上部ステンレス製 排水金具

品番	呼び		価格	1梱包 入数	備考	形状
	A	B				
KCB (SU) TCB (SU)	40	1½	13,500		防水層用	 写真はKCB (SU)
	50	2	16,700			
	65	2½	25,600			
	80	3	32,400			
	100	4	55,700			
KDB (SU) TDB (SU)	40	1½	8,600		防水層用	 写真はKDB (SU)
	50	2	9,800			
	65	2½	12,500			
	80	3	14,800			
	100	4	18,600			
	125	5	29,600			
150	6	40,500				



品番	呼び		価格		1梱包 入数	備考	形状
	A	B					
K P		4 0	1½	5,400			
		5 0	2	8,100			
		6 5	2½	11,500			
		8 0	3	15,300			
		1 0 0	4	26,600			
K P (P)		4 0	1½	7,600		掃除口付	
		5 0	2	10,300			
		6 5	2½	13,700			
		8 0	3	17,500			
		1 0 0	4	28,800			
K U - P		4 0	1½	19,100		Uトラップ 溶融亜鉛めっき  プラグ CAC202	
		5 0	2	24,100			
		6 5	2½	42,900			
		8 0	3	55,100			
		1 0 0	4	116,400			

お願い：◀▶受注生産品の納期はお問い合わせください。

hp 2009年4月15日号をクリック  
ステンレス製排水金具に一本化  
他製品へも普及予定

### 上部ステンレス製排水金具付

品番	呼び		価格	◎接続管 〔付属しません〕	1梱包 入数	備考	形状
	A	B					
KT 3 A (SU)		4 0	1½	14,500		標準図記号 T 3 A (SU) JCW - 201	
		5 0	2	20,000			
		6 5	2½	30,700			
		8 0	3	40,200			
		1 0 0	4	72,700			
KT 3 B (SU)		4 0	1½	18,900		標準図記号 T 3 B (SU) JCW - 201 防水層用	
		5 0	2	24,800			
		6 5	2½	37,100			
		8 0	3	47,700			
		1 0 0	4	82,300			
KT 16 A (SU)		5 0	2	31,100		標準図記号 T 16 A (SU) JCW - 201	
		8 0	3	62,000			
KT 16 B (SU)		5 0	2	40,700		標準図記号 T 16 B (SU) JCW - 201 防水層用	 写真はKT16A (SU)
		8 0	3	81,300			

■掃除口付 (P)仕様は、2,200円加算してください。

品番の後ろに (P) を表示してご用命ください。例 KT 3 A (SU) (P)

お願い：◀▶受注生産品の納期はお問い合わせください。

上部ステンレス製排水金具付



品番	呼び		価格	1梱包 入数	備考	形状
	A	B				
KT 5 A (SU)	4 0	1½	12,300	5	T 5 A (SU) JCW-201	
	5 0	2	17,400	4		
	6 5	2½	25,000	2		
	8 0	3	33,100	2		
	1 0 0	4	61,800	1		
KT 5 A (SU) (FW)	4 0	1½	11,800	5	樹脂製わん仕様	
	5 0	2	16,900	4		
	6 5	2½	24,900	2		
	8 0	3	32,800	2		
	1 0 0	4	61,500	1		
T 5 A (SU)	5 0	2	17,200	4	T 5 A (SU) JCW-201	
	6 5	2½	24,800	2		
	8 0	3	32,900	2		
T 5 A (SU) (FW)	5 0	2	16,700	4	樹脂製わん仕様	
	6 5	2½	24,700	2		
	8 0	3	32,600	2		
KT 5 B (SU)	4 0	1½	14,800	5	T 5 B (SU) JCW-201	
	5 0	2	19,000	2		
	6 5	2½	28,400	2		
	8 0	3	39,200	2		
	1 0 0	4	71,200	1		
KT 5 B (SU) (FW)	4 0	1½	14,300	5	樹脂製わん仕様	
	5 0	2	18,500	2		
	6 5	2½	28,300	2		
	8 0	3	38,900	2		
	1 0 0	4	70,900	1		
T 5 B (SU)	5 0	2	18,800	4	T 5 B (SU) JCW-201	
	6 5	2½	28,200	2		
	8 0	3	39,000	2		
T 5 B (SU) (FW)	5 0	2	18,300	4	樹脂製わん仕様	
	6 5	2½	28,100	2		
	8 0	3	38,700	2		



鋳鉄製「わん」は標準仕様として耐食性に優れたエポキシ樹脂コーティングを施しています。

錆付かず汚れにくい樹脂製わん (FW) 付仕様品のご注文も承ります。

鋳鉄製「わん」にナイロン樹脂コーティング (NW) 付仕様品のご注文も承ります。価格については、お問い合わせください。

KT 7 BT (SU)	5 0	2	38,900	3		
KT 5 BT (SU)	5 0	2	26,600	2		

◎導入口付接続管は下側ネジ部を床仕上げ寸法に合わせて切断してご使用ください。

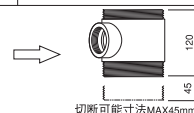
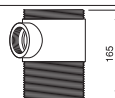

切断可能寸法MAX45mm

お願い **1梱包** 1 梱包入数は変更させていただくことが  
**入 数** ありますので、ご了承願います。

品 番	呼 び		価 格	◎接 続 管 〔付属しません〕	1 梱 包 入 数	備 考	形 状
	A	B					
DBR	5 0	2	12,300		8	塩ビ床シート モルタル下地	
	6 5	2½	15,500		6		
	8 0	3	19,200		5		
	1 0 0	4	24,700		4		
DBQ 	5 0	2	10,700		10	樹脂コート モルタル下地	
	6 5	2½	13,800		8		
	8 0	3	15,500		6		
	1 0 0	4	20,400		5		
DBR-B	5 0	2	16,100		4	塩ビ床シート モルタル下地 二重防水層用	
	6 5	2½	20,800		3		
	8 0	3	25,500		2		
	1 0 0	4	33,000		2		
DBR-P	5 0	2	20,400		4	塩ビ床シート モルタル下地	
	6 5	2½	27,000		2		
	8 0	3	34,500		2		
	1 0 0	4	51,300		1		
DBQ-P 	5 0	2	18,800		4	樹脂コート モルタル下地	 写真は DBQ-P
	6 5	2½	25,300		2		
	8 0	3	30,800		2		
	1 0 0	4	47,000		1		
★KT5A-R	5 0	2	31,400		2	塩ビ床シート モルタル下地	 <PATENT> 
★KT5A-R(FW)	5 0	2	30,900		2		
 <div style="display: flex; justify-content: space-between;"> <div style="border: 1px solid black; padding: 2px; font-size: 8px;">塩ビ床シート モルタル下地</div> <div style="font-size: 10px;">用の排水金具・掃兼ドレンと、非防水用わんトラップKT5Aとの接続について            ◎接続管は、付属しません。図のR寸法を現場に合わせて製作してください。            ★接続管は、両端ともテーパおねじとし、シールテープを巻いて、ねじ込んでください。</div> <div style="text-align: right;"></div> </div>							
KT5B-R	5 0	2	33,000		2	塩ビ床シート モルタル下地	
KT5B-R(FW)	5 0	2	32,500		2		
T5B-R	5 0	2	32,800		2	二重防水層用	 写真はT5B-R
T5B-R(FW)	5 0	2	32,300		2		
KT5Q	5 0	2	17,900		3	樹脂コート モルタル下地	
KT5Q(FW)	5 0	2	17,400		3		
KT7B	5 0	2	29,000		3		

# 洗濯機排水金具

# W/D



洗濯機用

ホースホルダ

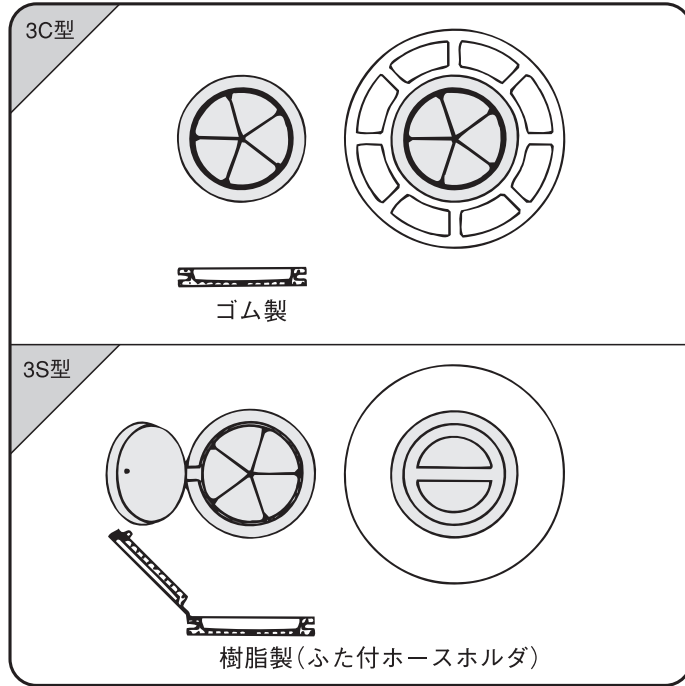

集合住宅



戸建住宅



病院建築



学校建築

◎洗濯機ホース適用の口径は、25～35mmです。

## ⚠ 注意

### 取扱・施工・維持管理上のご注意

- 取** 梱包に使用しているPPバンドは、輸送中の摩擦などにより強度が低下して切れ易くなる場合がありますので、持ち運びの際は充分ご注意ください。
- 取** ステンレス、黄銅鑄物製品は、変形やキズが付き易いので乱暴な取り扱いはしないでください。
- 取** 鑄鉄製品の塗装は一次防錆塗装です。塗装にキズがつくと錆が発生し易くなりますので、取り扱いにはご注意ください。
- 取** 配管や部品接続のねじ部が損傷しないように、取り扱いにはご注意ください。
- 施** 標準仕様の器材は一般生活排水用として製作しています。薬品類や特殊な排水の用途には使用できません。
- 施** ねじ配管の場合は、シールテープなどを使用して確実に施工してください。
- 施** ビニル管配管の場合は、管材メーカーの指定する接着剤を使用して確実に施工してください。
- 施** 塩ビ床シートの場合は、確実に「金具枠」を締め付けてください。
- 施** 「養生シート」を添付してある場合は、施工中の損傷防止のため、シートに記載の説明に従って正しく使用してください。
- 維** 水封式排水トラップは、排水の使用頻度が少ない場合、封水が蒸発し防臭機能が損なわれ排水管内の臭気等が室内に侵入しますので水を補給してください。
- 維** 排水トラップの「わん」を取り外したまま使用すると防臭機能が損なわれ、排水管内の臭気等が室内に侵入しますので、「わん」は取り外したままで使用しないでください。
- 維** 掃除口付仕様品は、掃除後「プラグ」を確実に締め付けてください。
- 維** 排水トラップは、機能確保のために定期的に清掃してください。

お願い 1梱包 1 梱包入数は変更させていただくことが  
入 数 ありますので、ご了承願います。

品 番	呼 び		価 格	◎接 続 管 〔付属しません〕	1 梱包 入 数	備 考	形 状
	A	B					
KT 3 CA	5 0	2	21,900		4		 写真は KT 3 CA
KT 3 CB	5 0	2	26,700		2	防水層用	
KT 3 SA	5 0	2	22,300		4	 受注生産品	 写真は KT 3 SA
KT 3 SB	5 0	2	27,100		2	防水層用  受注生産品	
KT 3 CA上部	5 0	2	13,800		10		
KT 3 SA上部	5 0	2	14,200		10	 受注生産品	
KT 5 WA	5 0	2	17,800		4		 写真は KT 5 WA
KT 5 WA (FW)	5 0	2	17,300		4		
T 5 WA	5 0	2	17,600		4		
T 5 WA (FW)	5 0	2	17,100		4		
KT 5 WB	5 0	2	19,300		2	防水層用	 写真は KT 5 WB
KT 5 WB (FW)	5 0	2	18,800		2		
T 5 WB	5 0	2	19,100		2	防水層用	
T 5 WB (FW)	5 0	2	18,600		2		
KTCRR	5 0	2	20,500		2	 受注生産品 塩ビ床シート モルタル下地	
KTCRR (FW)	5 0	2	20,000		2		

お願い：  受注生産品の納期はお問い合わせください。

## ホースホルダの寸法

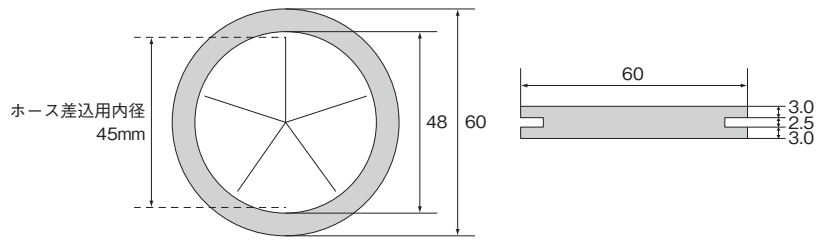

### ▼調節管

調節管は、上部金具を床の仕上面に合わせて調節するための短管です。

調節管のねじは、JIS B 0202（管用平行ねじ）に準拠しています。（型式番号は、調節管のみを表わします。）

品 番	呼 び	定 価
全ねじ調節管 L=70mm B11-P7	4 0	1,300
	5 0	1,300
	6 5	1,500
	8 0	1,700
	9 0	1,800
	1 0 0	2,300
	1 2 5	2,800
	1 5 0	4,400
	2 0 0	14,900
片ねじ調節管 L=70mm B14-P7	4 0	1,300
	5 0	1,300
	6 5	1,500
	8 0	1,700
	1 0 0	2,300
	1 2 5	2,800
	1 5 0	4,400

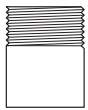

品 番	呼 び	定 価
両ねじ調節管 L=150mm B11-P15	4 0	2,200
	5 0	2,300
	6 5	2,900
	8 0	3,000
	9 0	3,200
	1 0 0	3,400
	1 2 5	4,400
	1 5 0	8,300
	2 0 0	24,700
両ねじ調節管 L=200mm B11-P20	4 0	3,000
	5 0	3,200
	6 5	4,100
	8 0	4,400
	9 0	4,400
	1 0 0	5,100
	1 2 5	6,300
	1 5 0	12,400
	2 0 0	24,700

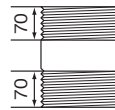
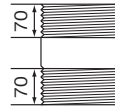

### ▼わ ん

品 番	呼 び	定 価
鋳鉄製わん (エポキシ樹脂コーティング) EW	4 0	2,100
	5 0	2,600
	6 5	2,700
	8 0	3,400
	1 0 0	5,400



品 番	呼 び	定 価
樹脂製わん FW	4 0	1,600
	5 0	2,100
	6 5	2,600
	8 0	3,100
	1 0 0	5,100



# 掃除口

# CO

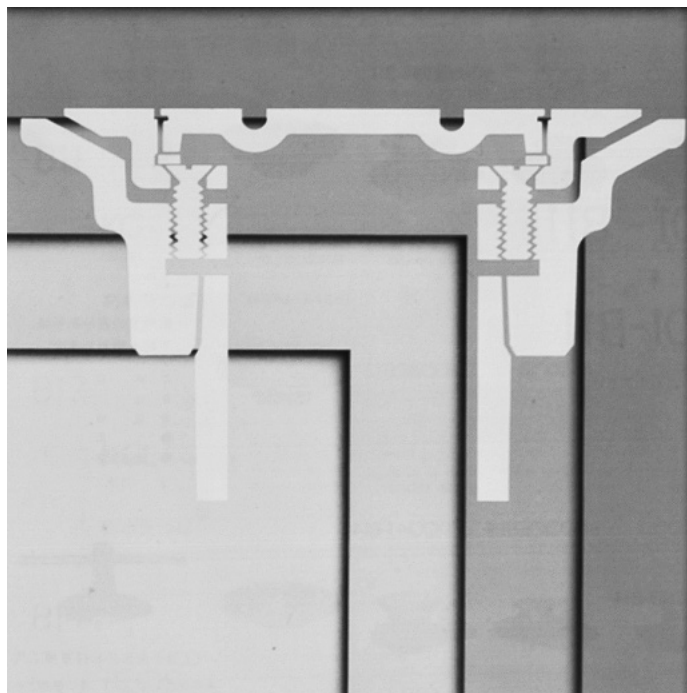

病院建築



公共建築



学校建築

## ⚠ 注意

### 取扱・施工・維持管理上のご注意

- 取 梱包に使用しているPPバンドは、輸送中の摩擦などにより強度が低下して切れ易くなる場合がありますので、持ち運びの際は充分ご注意ください。
- 取 ステンレス、黄銅鋳物製品は、変形やキズがつき易いので乱暴な取り扱いはしないでください。
- 取 鋳鉄製品の塗装は一次防錆塗装です。塗装にキズがつくと錆が発生しやすくなりますので、取り扱いにはご注意ください。
- 取 配管や部品接続のねじ部が損傷しないように、取り扱いにはご注意ください。
- 施 標準仕様の器材は一般生活排水用として製作しています。薬品類や特殊な排水の用途には使用できません。
- 施 ねじ配管の場合は、シーลテープなどを使用して確実に施工してください。
- 施 ビニル管配管の場合は、管材メーカーの指定する接着剤を使用して確実に施工してください。
- 施 「養生シート」を添付してある場合は、施工中の損傷防止のため、シートに記載の説明に従って正しく使用してください。
- 維 掃除口のふた開閉は、専用工具をご使用ください。

# ご存じですか……

## ● 床にソフトになじむ……

小島が開発した独特の方法でシートを締め付けますので、緩みがなく抜群の防水性能を発揮!! もちろん、ふた開閉時にもシート押え枠は緩みません。

## ★ 施工時のお願い

コンクリートスラブは、本体のつば上面と面一致にコテ仕上げてください。

## ● 人に優しい フラットな仕上り

シート床用の掃除口は床に対してフラットに仕上がりますので、つまづく心配がありません。病院・学校・公共建築に広くご採用いただいております。

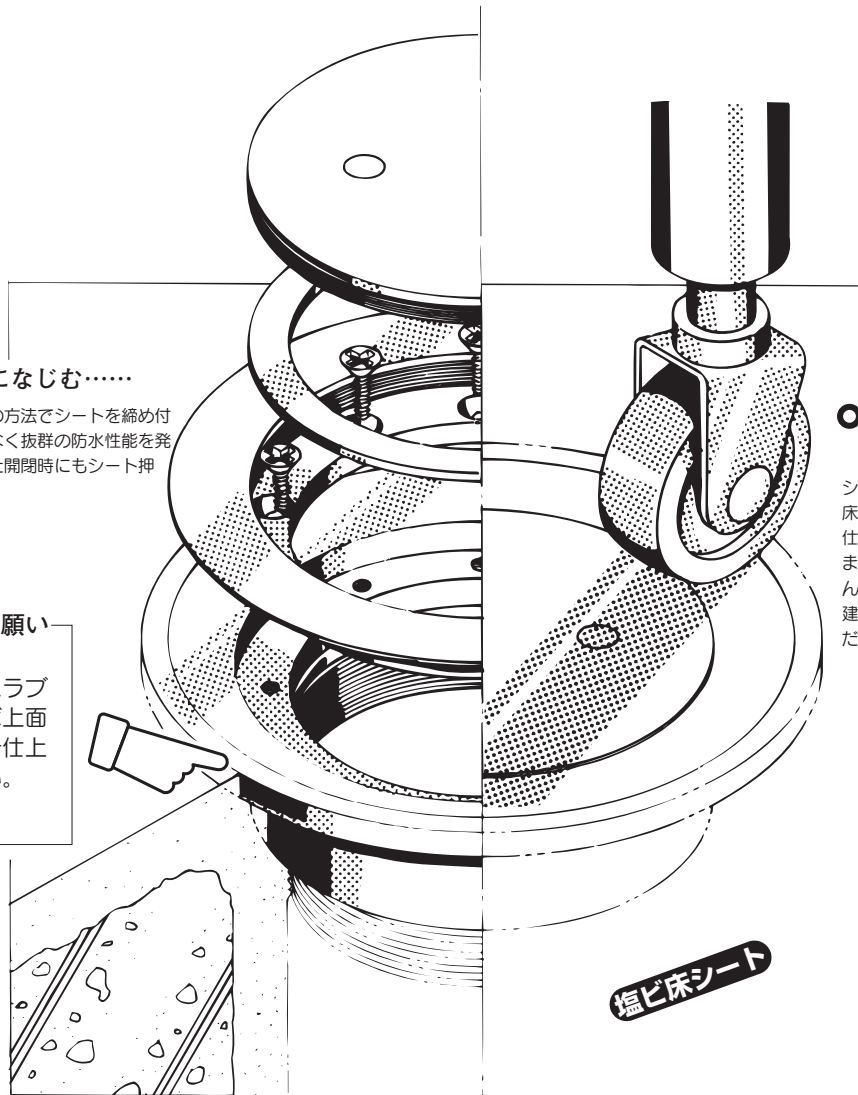



### 塩ビ床シート商品

床排水金具	P.17	DBR	
床排水トラップ	P.17	KT5A-R	KT5B-R
洗濯機用排水トラップ	P.19	KTCRR (十字穴付きさら小ねじは使用しません)	
掃兼ドレン	P.10	KSR	KSR-P
掃兼ドレン	P.11	KSR-5A	KSR-5B
掃除口	P.24	CIR	KCR
			TCR

塩ビ床シート用商品には、塩ビ床シートの厚さ3mmに適合した十字穴付きさら小ねじが付属します。



## ▼ステンレス製 床上掃除口

品番	呼び		価格	1梱包 入数	備考	形状
	A	B				
CIA (SU)	40	1½	5,100	10	標準図記号 COA (SU) JCW-203	
	50	2	5,700	10		
	65	2½	6,800	10		
	80	3	7,900	10		
	100	4	10,400	10		
	125	5	18,800	8		
	150	6	22,300	6		
CVA (SU)	40	1½	3,700	10	VP,VU 兼用型	
	50	2	4,500	10		
	65	2½	5,900	10		
	75	3	7,200	10		
	100	4	8,600	10		
	125	5	16,600	8		
	150	6	23,700	6		
CVAT (SU)	40	1½	4,800	10	VP,VU 兼用型 〔化粧型〕	
	50	2	5,900	10		
	65	2½	7,600	10		
	75	3	9,100	10		
	100	4	12,400	10		
	125	5	19,900	8		
	150	6	27,300	6		

## ▼上部ステンレス製 床上掃除口

品番	呼び		価格	1梱包 入数	備考	形状
	A	B				
K C (SU) TCOB (SU)	40	1½	9,500	6	標準図記号 COB (SU) JCW-203 防水層用	 写真は KC (SU)
	50	2	10,500	6		
	65	2½	13,200	4		
	80	3	15,400	4		
	100	4	20,000	2		
	125	5	34,300	2		
	150	6	41,600	1		

## 塩ビ床シート用〈黄銅製〉

品番	呼び		価格	1梱包 入数	備考	形状
	A	B				
CIR	50	2	11,200	8	塩ビ床シート モルタル下地	
	65	2½	13,900	6		
	80	3	17,600	5		
	100	4	22,800	3		
KCR TCR	50	2	15,000	4	塩ビ床シート モルタル下地	 写真は KCR
	65	2½	19,200	3		
	80	3	23,900	2		
	100	4	31,100	1		

## 樹脂コート床用〈黄銅製〉

品番	呼び		価格	1梱包 入数	備考	形状
	A	B				
CIQ	50	2	11,200	6	樹脂コート モルタル下地	 受注生産品
	65	2½	14,100	5		
	80	3	15,800	5		
	100	4	21,800	3		

## 掃除口ふた開閉工具・金具枠締付専用工具

品番	呼び		価格	1梱包 入数	備考	形状
	A	B				
CHS			2,600	10	SS400 クロムメッキ	

## 床下掃除口

品番	呼び		価格	1梱包 入数	備考	形状
	A	B				
COC-P	32	1¼	2,700		青銅製 クロムメッキ	
	40	1½	3,200			
	50	2	4,100			
	65	2½	5,100			
	80	3	6,900			
	100	4	9,700			
	125	5	12,900			
	150	6	16,700			

# 流し用排水金具

# T14

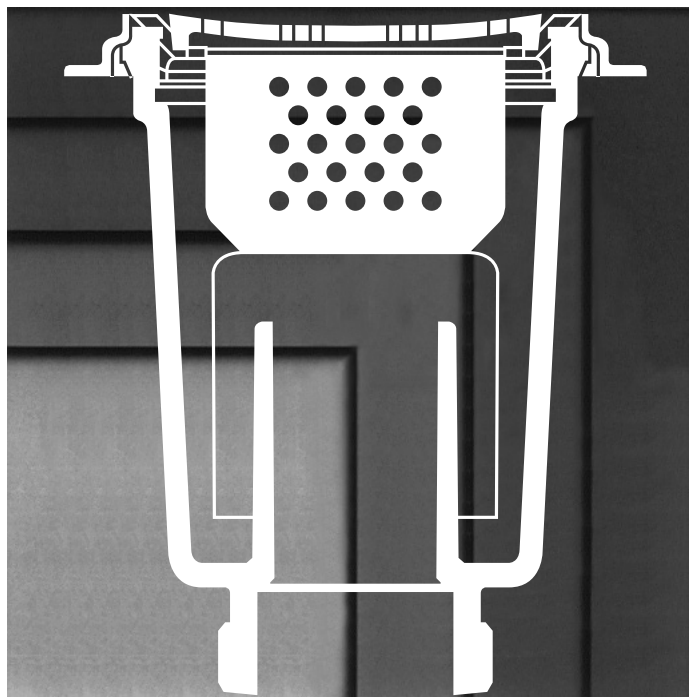

集合住宅



学校建築







戸建住宅

## ⚠ 注意







### 取扱・施工・維持管理上のご注意

- 取 梱包に使用しているPPバンドは、輸送中の摩擦などにより強度が低下して切れ易くなる場合がありますので、持ち運びの際は充分ご注意ください。
- 取 ステンレス、黄銅铸件製品は、変形やキズが付き易いので乱暴な取り扱いはしないでください。
- 取 配管や部品接続のねじ部が損傷しないように、取り扱いにはご注意ください。
- 施 標準仕様の器材は一般生活排水用として製作しています、**薬品類や特殊な排水の用途には使用できません。**
- 施 袋ナット式配管の場合は、確実に「袋ナット」を締め付けてください。
- 施 ねじ配管の場合は、シールテープなどを使用して確実に施工してください。
- 施 流しトラップの「共栓」は、長時間の水密性はないのでご注意ください。
- 施 ステンレス流し用の場合は、確実に「金具枠」を締め付けてください。
- 施 プラスタートラップはカタログに記載の「取り扱いについてのお願い」の記載事項を守って施工してください。
- 維 水封式排水トラップは、排水の使用頻度が少ない場合、封水が蒸発し防臭機能が損なわれ排水管内の臭気等が室内に侵入しますので水を補給してください。
- 維 流しトラップの「封水バスケット」を取り外したまま使用するとトラップ機能が損なわれ、排水管内の臭気等が室内に侵入しますので、「封水バスケット」は取り外したまま使用しないでください。
- 維 流しトラップの「封水バスケット」は、ゴミが溜まると流れにくくなりますので、定期的に清掃してください。

上部ステンレス製 流し用トラップ

品番	呼び		価格	1梱包 入数	備考	形状
	A	B				
T14-AA (SU)	40	1½	17,800	4	標準図記号 T14AA (SU) JCW-202	
	50	2	22,000	4		
T14-AB (SU)	40	1½	18,800	4	標準図記号 T14AB (SU) JCW-202	
	50	2	22,700	4		
T14-BA (SU)	40	1½	20,800	4	標準図記号 T14BA (SU) JCW-202	
	50	2	26,300	4		
T14-BB (SU)	40	1½	21,900	4	標準図記号 T14BB (SU) JCW-202	
	50	2	27,000	4		

流し用排水金具

品番	呼び		価格	1梱包 入数	備考	形状
	A	B				
SNB	40	1½	14,700		標準図記号 SNB JCW-204	
	50	2	17,100			
	80	3	31,000			
SNC	40	1½	14,700		標準図記号 SNC JCW-204	
	50	2	17,100			
	80	3	30,100			
SND-1A (SU)	40	1½	17,200		上部ステンレス製	
	50	2	21,800			
SND-1B (SU)	40	1½	18,200		上部ステンレス製	
	50	2	22,500			
SND-2A (SU)	40	1½	20,200		上部ステンレス製	
	50	2	26,100			
SND-2B (SU)	40	1½	21,300		上部ステンレス製	
	50	2	26,800			

★ステンレス流しの取付穴寸法 単位 mm

呼び	絞り径	穴径	絞り深さ
40	109	97	MIN 8
50	123	110	MIN 8

# プラスタートラップ

品番	呼び		価格	1梱包 入数	備考	形状
	A	B				
PLT-2	50	2	158,600	1		 8・蝶ナット W <sup>3</sup> / <sub>8</sub> ・SUS 304 8・六角ボルト W <sup>3</sup> / <sub>8</sub> ×50 ・C3604 BD

○石こうなどの固形物を排水した後は、トラップ内部を掃除してください。

—プラスタートラップPLT-2の取扱いについてのお願い—

1. 流入、流出側の配管は、本体側面に鋳出してある、1N・OUTに合せて正しく接続してください。
2. PLT-2の設置場所の上側は、収集箱を取り出すために必要なメンテナンススペースとして、250mm以上確保してください。

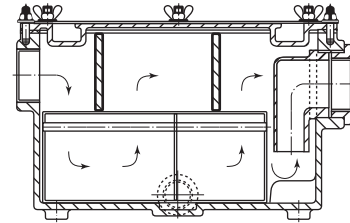

隔離室



スナップリング

## 上部ステンレス製 流し用トラップ (スナップリング仕様)

品番	呼び		価格	1梱包 入数	備考	形状
	A	B				
T14A (SR) 40K (SU) 法務省型 矯正施設型	40	1½	35,400	4	法務省型 矯正施設型 ▲ストレーナーは 付属いたしません	 ◀受注生産品
T14AA-SR (SU)	40	1½	42,700	4		 ◀受注生産品
	50	2	55,100	4		
CH-4A	(スナップリングプライヤー)		5,700		◎スナップリングの着 脱用をご使用下さい。	

ストレーナーはスナップリングによる施錠式ですから、取り外されては困る場所にご採用ください。

お願い：◀受注生産品の納期はお問い合わせください。

## FH 流しトラップ用金具枠締付専用工具

品番	呼び		価格	1梱包 入数	備考	形状
	A	B				
FH2	40	1½	2,700	10		<登録意匠> 
FH3	50	2	2,700	10		

●工具の上部が六角形になっています、

スパナ  T形レンチ  ラチェットレンチ  の使用も可能です。

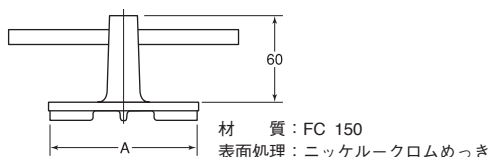

品番	適用金具枠品番		呼び	寸法A
FH2	T14-AA(SU)	T14-AB(SU)	40	79
	SND-1A(SU)	SND-1B(SU)		
	T14AA-SR(SU)	T14A(SR)40K(SU)		
FH3	T14-AA(SU)	T14-AB(SU)	50	91
	SND-1A(SU)	SND-1B(SU)		
	T14AA-SR(SU)			

●お願い

適用金具枠に合った締付専用工具をご使用ください。

# 排水共栓

# SN

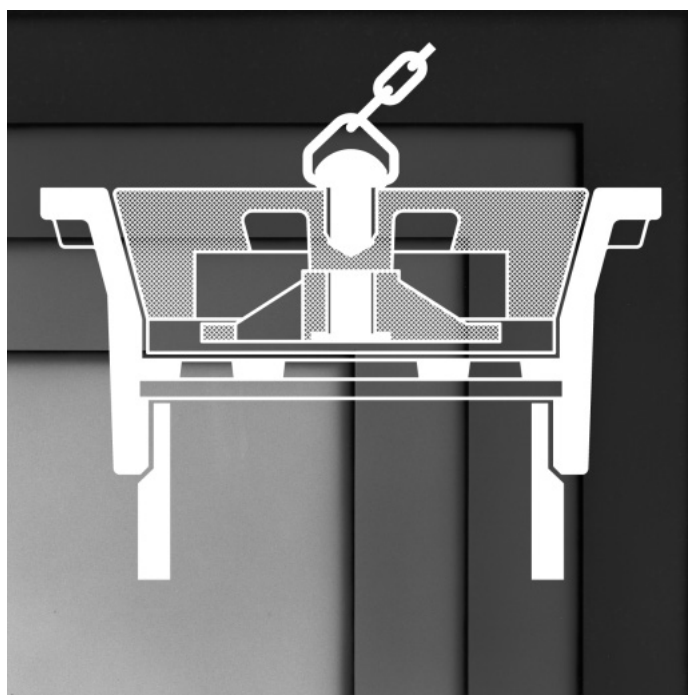

浴 場



プ ール

## ⚠ 注意

### 取扱・施工・維持管理上のご注意

- 取** 梱包に使用しているPPバンドは、輸送中の摩擦などにより強度が低下して切れ易くなることがありますので、持ち運びの際は充分ご注意ください。
- 取** 配管や部品接続のねじ部が損傷しないように、取り扱いにはご注意ください。
- 取** 標準仕様の器材は一般生活排水用として製作しています。薬品類や特殊な排水の用途には使用できません。
- 施** ねじ配管の場合は、シールテープなどを使用して確実に施工してください。
- 施** キズを付けないようにご注意ください。
- △** 施工には必ず当社専用締付工具（EH）をご使用ください。  
施工後の異状につきましては、その責を負い兼ねますので、取り扱い等に十分ご注意ください。
- 維** 掃除口付仕様品は、掃除後「プラグ」を確実に締め付けてください。
- 維** 防水層で受けた水が、「防水層受け皿」の水抜き穴から流出することがありますが、共栓からの漏水ではありません。



プ ール

## 使用上のご注意

- 維** プールの腰洗槽等に使用される場合、滅菌剤（次亜塩素酸ソーダ等）の錠剤は予め別の容器で完全に溶解してから槽へ混入して下さるようお願いいたします。滅菌剤を錠剤のまま槽へ投入すると底に沈んで溶解した付近は極めて高濃度となります。このことが共栓上で起こると短時間で腐食が進行しますからご注意ください。

お 願 い ！

開封された共栓のご返品は、お受けできません。



### 使用上のご注意

ゴム栓は金属枠に真直ぐに嵌めてください。  
正しく嵌っていないと漏れることがあります。

## ▼ステンレス製 排水共栓 (主栓ゴム仕様)

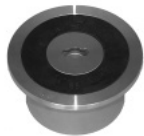
品番	呼び		価格	1梱包 入数	備考	形状
	A	B				
SNA-R (SU)	40	1½	9,900		標準図記号 SNA-R (SU) JCW-204	
	50	2	13,800			
	65	2½	23,000			
	80	3	30,400			
	100	4	42,000			
SNA-RH (SU)	50	2	18,400		キーハンドルタイプ 専用ハンドルは 別売です。	
	65	2½	28,600			
	80	3	36,400			
	100	4	42,600			

## ▼ステンレス製 排水共栓 (Oリング仕様)

品番	呼び		価格	1梱包 入数	備考	形状
	A	B				
SNA-O (SU)	40	1½	14,500		標準図記号 SNA-O (SU) JCW-204	
	50	2	18,500			
	65	2½	25,500			
	80	3	32,400			
	100	4	47,400			
SNA-HO (SU)	50	2	18,400		キーハンドルタイプ 専用ハンドルは 別売です。	
	65	2½	28,400			
	80	3	36,700			
	100	4	45,200			

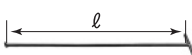
品番	呼び	価格	1梱包 入数	備考	形状
SH	ℓ寸法1.0m	8,000		キーハンドルタイプ 専用ハンドル	

品番	呼び		価格	1梱包 入数	備考	形状
	A	B				
EH	40	1½	2,700	10	排水共栓用 金具棒 締付専用金具	
	50	2	2,700	10		
	65	2½	3,500	10		
	80	3	3,500	10		
	100	4	4,100	10		

⚠ 共栓の施工には必ず当社専用締付工具 (EH) をご使用ください。

施工後の異状につきましては、その責を負い兼ねますので、取り扱い等に十分ご注意ください。

**お願い!**





- ★金具棒にパイプレンチをかけないでください!!  
〔金具棒が変形し漏水の原因になります。〕
- 金具棒の締付には、専用締付工具EH  をご使用ください。





 株式会社 小島製作所

**注意!**

- ★落としたり、叩いたり外力を加えないでください。  
変形により、漏水の原因になります。

▼上部ステンレス製 排水共栓 (主栓ゴム仕様)

品番	呼び		価格	1梱包 入数	備考	形状	
	A	B					
 SNAR (SU) -B	40	1½	14,300			 写真は SNAR (SU) -B	
	50	2	18,600				
	SNAR (SU) -TB	65	2½	29,400			
		80	3	37,900			
100	4	51,600					
 SNARH (SU) -B	50	2	23,200		キーハンドルタイプ 専用ハンドルは 別売です。	 写真は SNARH (SU) -B	
	65	2½	35,000				
	80	3	43,900				
	100	4	52,200				





品番	呼び		価格	◎接続管 〔付属しません〕	1梱包 入数	備考	形状
	A	B					
 KT15BPR (SU)	40	1½	19,700				 写真は SNARH (SU) -BP
	50	2	26,700				
	65	2½	40,900				
	80	3	53,200				
	100	4	78,200				
 SNARH (SU) -BP	50	2	31,300			キーハンドルタイプ 専用ハンドルは 別売です。	写真は SNARH (SU) -BP
	65	2½	46,500				
	80	3	59,200				
	100	4	78,800				

品番	呼び		価格	1梱包 入数	備考	形状
	A	B				
SN-1M のべくさり ヒートン付	共通 標準長さ 1m		4,100		共栓用部材	



## ▼上部ステンレス製 排水共栓 (Oリング仕様)

品番	呼び		価格	1梱包 入数	備考	形状	
	A	B					
SNAO (SU) -B	40	1½	18,900			 写真は SNAO (SU) -B	
	50	2	23,300				
	65	2½	31,900				
SNAO (SU) -TB	80	3	39,900				
	100	4	57,000				
SNAHO (SU) -B	50	2	23,200		キーハンドルタイプ 専用ハンドルは 別売です。	 写真は SNAO (SU) -B	
	65	2½	34,800				
	80	3	44,200				
SNAHO (SU) -TB	100	4	54,800				

品番	呼び		価格	◎接続管 〔付属しません〕	1梱包 入数	備考	形状
	A	B					
SNAO (SU) -BP	40	1½	24,300				 写真は SNAO (SU) -BP
	50	2	31,400				
	65	2½	43,400				
	80	3	55,200				
	100	4	83,600				
SNAHO (SU) -BP	50	2	31,300			キーハンドルタイプ 専用ハンドルは 別売です。	 写真は SNAO (SU) -BP
	65	2½	46,300				
	80	3	59,500				
	100	4	81,400				

## SN-1M のべくさり ヒートン付



標準長さ 1 m

## 壁への取り付け状態参考図

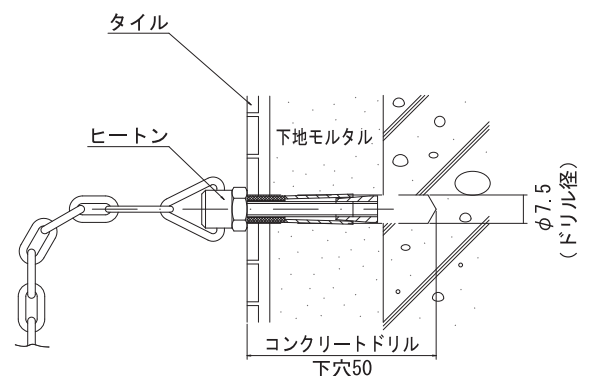

★ヒートンは、呼び12 のスパナ、またはモンキレンチで壁面にねじ込んでください。

# 通気金具

# VC

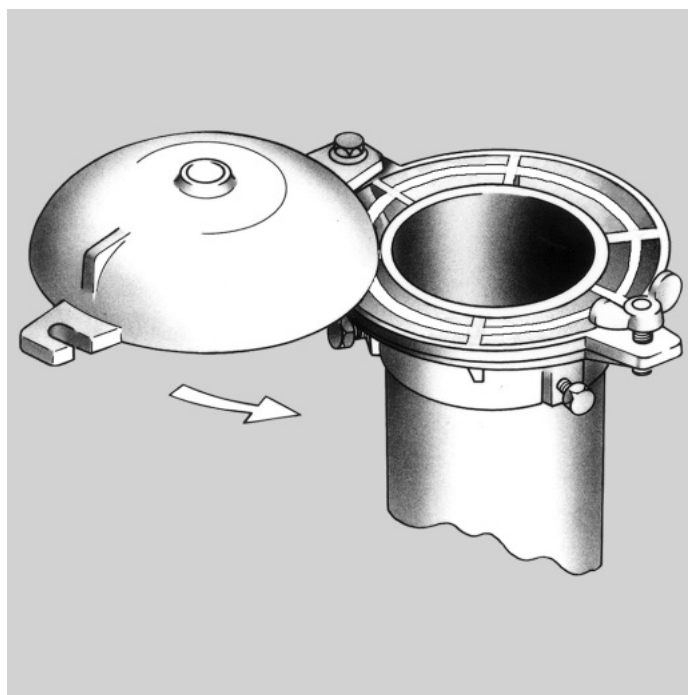

集合住宅



ホテル



公共建築



学校建築







病院建築

## ⚠ 注意

### 取扱・施工・維持管理上のご注意

- 取** 梱包に使用しているPPバンドは、輸送中の摩擦などにより強度が低下して切れやすくなる場合がありますので、持ち運びの際は充分ご注意ください。
- 取** ステンレス、黄銅鋳物製品及び耐食アルミ製品は、変形やキズがつき易いので乱暴な取り扱いはしないでください。
- 取** 配管や部品接続のねじ部が損傷しないように、取り扱いにはご注意ください。
- 取** 通気孔や金網にほこり等が付着して有効断面積が欠損しないよう、ビニル袋に入れたまま保管してください。
- 施** ねじ配管の場合は、シールテープなどを使用して確実に施工してください。
- 施** ビニル管配管の場合は、管材メーカーの指定する接着剤を使用して、確実に施工してください。
- 施** 伸頂通気管径及び使用するベントキャップの呼びは、空気調和・衛生工学会規格「給排水設備基準・同解説(SHASE-S-206)」に定める通気管径の決定法により選定してください。
- 維** 施工後、通気孔に鳥・蜘蛛の巣や、凍結などにより開口部の有効断面積が欠損すると、通気量が不十分となり、排水時の通気性能が損なわれますので、定期的な清掃をおすすめします。
- 維** 防虫網金具は埃などの目詰まりにより、通気量が不十分となり、排水時の通気性能が損なわれますので、定期的な清掃をおすすめします。
- 維** 壁取り付け型のベントキャップは、雨水や管内の結露が滴り壁面を汚すことがあります。

品番	呼び		価格	1梱包 入数	備考	形状
	A	B				
VA	200	8	22,200	4		
VA-2	50	2	6,600	10	標準図記号 VA2 JCW-205	
	80	3	11,600	8		
	100	4	19,200	5		
KVE	40	1½	5,400	10	耐食アルミニウム製 VC-BA JCW-205	
	50	2	6,300	10		
	65	2½	8,500	10		
	80	3	10,600	10		
	100	4	16,200	10		
	125	5	27,000	5		
	150	6	31,800	4		
KVR	40	1½	5,300	10	耐食アルミニウム製 VC-EA JCW-205	
	50	2	7,300	10		
	65	2½	8,800	8		
	80	3	10,800	8		
	100	4	16,800	5		
	125	5	30,200	3		
	150	6	37,000	3		
KVC-R (防鳥リブ付)	80	3	26,100	4		掃兼ベントキャップ 耐食アルミニウム製
	100	4	28,800	4		
	125	5	40,600	3		

●伸頂通気管内の空気の流れを  
のぞいてみると・・・？

伸頂通気管内に発泡スチロール玉を吊り下げて、その動きによって空気の流れ方向を確認しました。

発泡スチロール玉の動きを動画でご覧いただけます。排水が負荷されると大気から空気を吸引します。  
(動画 約4M)

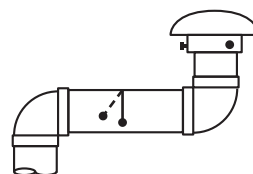

ホームページ技術レポート2000.6.30号  
最新版 <http://www.kojima-core.co.jp/report.html>  
バックナンバー <http://www.kojima-core.co.jp/backnumber.html>  
e-mail [kojima@kojima-core.co.jp](mailto:kojima@kojima-core.co.jp)

通気管接続用 防水継手

品番	呼び		価格		1梱包 入数	備考	形状
	A	B					
VRK-C	65	2½	24,100			標準部品図 J-501 A	
	80	3	27,000				
	100	4	31,700				
	125	5	49,100				
	150	6	65,500				
VRK-CL	65	2½	29,500			標準部品図 J-501 B	写真はVRK-C (標準部品図J-501)
	80	3	33,500				
	100	4	40,200				
	125	5	59,100				
	150	6	77,100				
VRK-2CL	65	2½	34,300			標準部品図 J-501 C	
	80	3	40,700				
	100	4	49,300				
	125	5	68,000				
	150	6	88,100				
VRK-C用 打込治具	65	2½	7,400		2		
	80	3	7,900		2		
	100	4	8,800		2		
	125	5	12,000		2		
	150	6	23,900		2		
VRK-C用 グリップアンカー	各サイズ共通		1,800	(鉄製)	30	M10×25、3本セット です。 ドリル径14.5mm アンカー穴深さ45mm	
			4,200	(ステンレス製)			
VRK-C用 片ねじテーパ管	65	2½	3,000			L=150	
	80	3	3,700				
	100	4	5,300				
	125	5	7,500				
	150	6	8,800				

# 通気管接続用 防水継手



2018

VC SERIES



品番	呼び		価格	1梱包 入数	備考	形状
	A	B				
 VRK-THF-VR (アルミ製ベントキャップKVR付)	65	2½	49,000		打込型 KVR付	
	80	3	54,600			
	100	4	67,600			
	125	5	102,400			
	150	6	137,400			
 VRK-TLHF-VR (アルミ製ベントキャップKVR付)	65	2½	49,500		打込型・積雪地用 KVR付	写真はVRK-THF-VR 
	80	3	55,700			
	100	4	68,700			
	125	5	104,100			
	150	6	141,900			
 VRK-C VRセット	65	2½	37,700		標準部品図 J-501	
	80	3	43,300			
	100	4	55,600			
	125	5	88,600			
	150	6	113,100			
 VRK-CL VRセット	65	2½	43,100		標準部品図 J-501	写真はVRK-C, VRセット 
	80	3	49,800			
	100	4	64,100			
	125	5	98,600			
	150	6	124,700			
 VRK-2CL VRセット	65	2½	47,900		標準部品図 J-501	セット内容 防水継手+KVR +片ねじテーパ管 +グリッパアンカー(鉄製)
	80	3	57,000			
	100	4	73,200			
	125	5	107,500			
	150	6	135,700			

VC

# ステンレス製 防虫網

品番	呼び		価格	1梱包 入数	備考	形状
	A	B				
KNV (SU)	40	1½	3,000	10	VP,VU 兼用型 ★VP用には、VUリ ングを取り外し て、ご使用下さい。 防虫網：SUS304 メッシュ#16線径0.55	
	50	2	3,600	10		
	65	2½	4,200	10		
	80	3	5,500	10		
	100	4	7,400	10		
	125	5	12,500	10		
	150	6	19,000	10		
CNP	32	1¼	7,200		内ねじ式 金網：SUS304 樹脂コーティング メッシュ#16 枠：CAC203	
	40	1½	7,700			
	50	2	8,500			
	65	2½	12,600			
	80	3	14,300			
	100	4	18,700			
	125	5	20,000			
	150	6	56,800			
CNP-V	40	1½	10,900		VP,VU 兼用型 金網：SUS304 メッシュ#16 枠：CAC203	
	50	2	12,800			
	65	2½	19,400			
	80	3	21,400			
	100	4	26,700			
	125	5	37,300			
	150	6	97,500			

## 間接排水受金物

品番	呼び	価格	1梱包 入数	備考	形状
KFR-S	40×80	6,600	10	内ねじ型	
	40×100	6,600	10		
	50×80	6,900	5		
	50×100	7,800	5		
	50×125	8,100	5		
	50×150	8,300	5		
	65×100	9,000	2		
	65×125	10,600	2		
	80×125	12,700	2		
	80×150	14,100	2		
KFR-S用 SUS製金網	40	1,700	10	サイズによりツマミの 形状が異なります。	
	50	2,600	10		
	65	2,900	10		
	80	3,500	10		
	100	4,100	10		

VC

# マンホールふた・ボックス

# MB

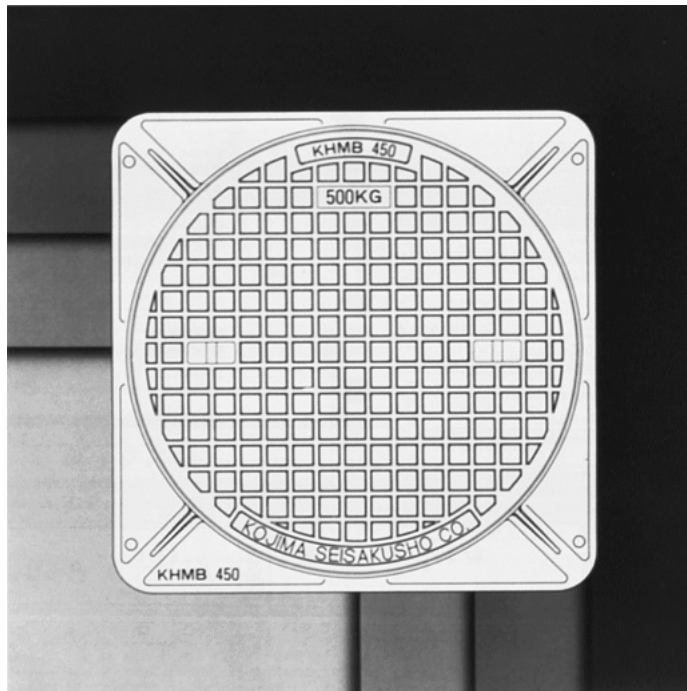

公共建築



学校建築



病院建築



工場建築



集合住宅



## ⚠ 注意

### 取扱・施工・維持管理上のご注意

- 取 梱包に使用しているPPバンドは、輸送中の摩擦などにより強度が低下して切れ易くなる場合がありますので、持ち運びの際は充分ご注意ください。
- 取 塗装はアクリル系カチオン電着塗装です。設置環境によって錆が発生しやすく、上塗りが必要な場合は、アクリル系樹脂塗装又は二液性エポキシ樹脂塗料の塗装をおすすめします。
- 施 安全確保のために、設置場所に適した安全荷重の機種を選定してください。
- 施 「水封形」を傾斜のある場所に設置すると、水封が形成されず防臭効果が得られないことがあります。  
このような場合は、「密閉形」が適しています。
- 維 量水器柵ふた、散水栓ボックスの上を車両が通行しないようにしてください。破損することがあります。

# 鑄出し文字

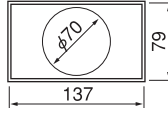
## マンホールふた

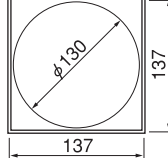
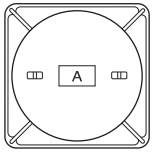
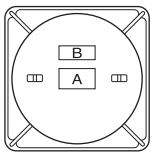
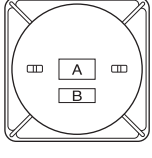
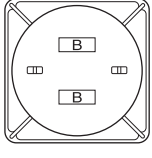
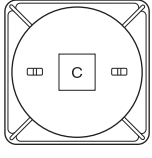
製品区分	文字枠のタイプ・大きさ	文字の種類	配置番号	文字の配置
〔基本文字無し〕 KHMA KHMA-R  KHMB KHMB-R  KHMD KHMD-R	単位 mm <b>A</b> タイプ   ◎この枠内に入れることのできる円形マークの最大寸法はφ70です。 <b>B</b> タイプ  <b>C</b> タイプ  ◎この枠内に入れることのできる円形マークの最大寸法はφ130です。	<b>標準文字</b> 汚水 排水 雑排水 雨水	<b>1</b>  <b>2</b>  <b>3</b>  <b>4</b>  <b>5</b>	    
		<b>▼特殊文字</b> ◀受注生産品 電気 給水 下水 検査排水 空気弁 電話 通信 実験 機械 など		
		<b>▼マーク</b> ◀受注生産品 都道府県の標章など		
		◎配置番号をご指示ください。		

▼特殊文字・▼マークは1,400円加算となります。(型がある場合)

## ボックス類

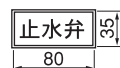
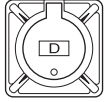
製品区分	文字枠のタイプ・大きさ	文字の種類	配置番号	文字の配置
〔基本文字 止水弁〕 B1	<b>D</b> タイプ 	<b>標準文字</b> 止水弁 ガス弁 <b>▼特殊文字</b> ◀受注生産品 水抜栓 不凍栓 LPG など	<b>6</b>	

▼特殊文字・▼マークは900円加算となります。(型がある場合)



### 表面処理

塗装は3種類あります。

標準① 防錆塗装

- ▼② エポキシ樹脂コーティング (E) 例: KHMA (E) ……製品重量(kg) × 1,800円加算となります。
- ▼③ ナイロン樹脂コーティング (N) 例: BI (N) ……製品重量(kg) × 2,100円加算となります。

▼特殊仕様品 (E)、(N) は ◀受注生産品です。納期、価格については、ご照会ください。



▼エポキシおよびナイロン樹脂コーティングの標準色はグレー色です。

### ▼特殊仕様価格

お願い: ◀受注生産品の納期はお問い合わせください。

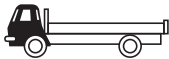

## 水封形マンホールふた【1500K】

	品番	呼び	価格		1梱包 入数	備考	形状
	KHMA くさり付	300	16,800			SHASE-S 209	 表示安全荷重 1500kg
		350	22,400				
		400	26,700				
		450	29,700				
		500	37,600				
		600	48,300				
	KHMA くさりなし	300	16,200			標準図記号 MHA SHASE-S 209 水封形	
		350	21,800				
		400	26,000				
		450	29,000				
		500	36,800				
		600	47,400				
	KHMA-R くさり付	300	15,700			丸座わく付き	 表示安全荷重 1500kg
		350	21,100				
		400	24,900				
		450	27,700				
		500	34,800				
		600	46,300				





## 簡易密閉形(パッキン式)マンホールふた【1500K】

◎簡易密閉形(パッキン式)は、その構造上完全な防水性はありません。完全な防水性が必要な箇所には、KWPM [P.42] をご使用ください。

	品番	呼び	価格		1梱包 入数	備考	形状
	KHMA (WP) くさり付	300	22,100			標準図記号 MHA-P SHASE-S 209 簡易密閉形 (パッキン式)	 表示安全荷重 1500kg ← 受注生産品
		350	28,100				
		400	33,200				
		450	36,600				
		500	45,100				
		600	55,700				
	KHMA-R (WP) くさり付	300	21,100			丸座わく付き 簡易密閉形 (パッキン式)	 表示安全荷重 1500kg ← 受注生産品
		350	26,700				
		400	31,600				
		450	34,700				
		500	42,600				
		600	52,000				
	KHMA (P) 止水弁 くさり付	300	22,100			標準図記号 MHA-P SHASE-S 209 簡易密閉形 (パッキン式)	 表示安全荷重 1500kg JCW-103 準拠品
		450	36,600				

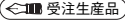
- マンホールのふたの開閉には、MH-2 [P.42] をご使用ください。
- お願い— くさり不要の場合は、「くさりなし」とご指示ください。

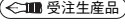
### 水封形マンホールふた【500K】

	品番	呼び	価格		1梱包 入数	備考	形状
	KHMB くさり付	300	13,800			SHASE-S 209	 表示安全荷重 500kg
		350	15,600				
		400	19,300				
		450	21,500				
		500	26,100				
		600	32,700				
		750	94,200				
	KHMB くさりなし	300	13,200			標準図記号 MHB SHASE-S 209 水封形	
		350	15,000				
		400	18,600				
		450	20,800				
		500	25,300				
		600	31,800				
		750	93,300				
	KHMB-R くさり付	300	12,700			丸座わく付き	 表示安全荷重 500kg
		350	14,300				
		400	18,000				
		450	19,700				
		500	24,300				
		600	30,100				







### 簡易密閉形(パッキン式)マンホールふた【500K】

◎簡易密閉形(パッキン式)は、その構造上完全な防水性はありません。完全な防水性が必要な箇所には、KWPM [P.42] をご使用ください。

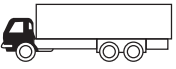
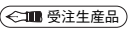
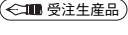
	品番	呼び	価格		1梱包 入数	備考	形状
	KHMB (WP) くさり付	300	19,000			標準図記号 MHB-P SHASE-S 209 簡易密閉形 (パッキン式)	 表示安全荷重 500kg 
		350	21,200				
		400	25,700				
		450	28,200				
		500	33,700				
		600	40,500				
	KHMB-R (WP) くさり付	300	18,200			丸座わく付き 簡易密閉形 (パッキン式)	 表示安全荷重 500kg 
		350	19,900				
		400	24,600				
		450	26,700				
		500	32,000				
		600	38,000				

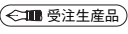
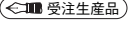
- KHMB750簡易密閉形(パッキン式)は製作していません。
- マンホールのふたの開閉には、MH-2 [P.42] をご使用ください。

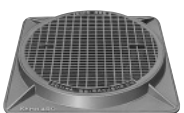
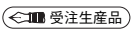
水封形マンホールふた【5000 K】 ダクタイル鋳鉄製

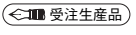
型式番号	品番	呼び	価格	1梱包 入数	備考	形状
	KHMD くさり付	300	20,900	 	SHASE-S 209 水封形 [ダクタイル 鋳鉄製]	 表示安全荷重 5000kg
		350	28,500			
		450	38,500			
		500	45,800			
		600	66,000			
		750	156,000			
		900	295,200			
	KHMD くさりなし	300	20,300	 	標準図記号 MHD SHASE-S 209 水封形 [ダクタイル 鋳鉄製]	 表示安全荷重 5000kg
		350	27,900			
		450	37,800			
		500	45,000			
		600	65,100			
		750	155,100			
		900	294,300			
	KHMD-R くさり付	300	19,700		丸座わく付き [ダクタイル 鋳鉄製]	 表示安全荷重 5000kg
		350	27,100			
		450	36,400			
		500	43,200			
	KHMD (WP) くさり付	300	26,200		標準図記号 MHD-P SHASE-S 209 簡易密閉形 (パッキン式) [ダクタイル 鋳鉄製]	 表示安全荷重 5000kg 
		350	34,200			
		450	45,400			
		500	53,300			
	KHMD-R (WP) くさり付	300	25,100		丸座わく付き 簡易密閉形 (パッキン式) [ダクタイル 鋳鉄製]	 表示安全荷重 5000kg 
		350	32,700			
450		43,400				
500		51,000				
		600	68,400			

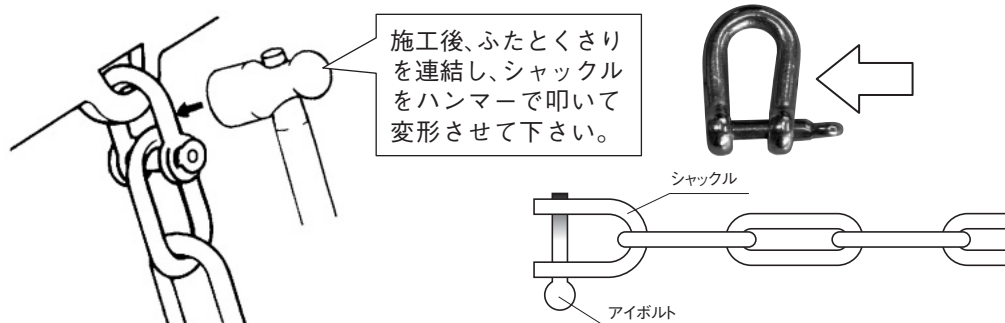

▼マンホールふた、格子ふたへのくさりの取り付け方



呼び	300・350	400・450	500	600・750・900
くさり(シャックル付)価格	900	1,100	1,200	1,400

●KHMD750, 900簡易密閉形(パッキン式)は製作していません。  
 ※KHMAとKHMA-R、KHMBとKHMB-R、KHMDとKHMD-Rのふたは、それぞれ兼用です。  
 ーお願いー くさり不要の場合は、「くさりなし」とご指示ください。

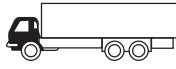

### 密閉形(ボルト・パッキン式)マンホールふた

	品番	呼び	価格		1梱包 入数	備考	形状
	KWPM-B くさり付	450	47,400			SHASE-S 209 密閉形 (ボルト・パッキン式)	 表示安全荷重 500kg
		600	69,400				
	KWPM-D くさり付	450	62,400			密閉形 (ボルト・パッキン式) [ダクタイトル 鑄鉄製]	 表示安全荷重 5000kg
マンホールふた 開閉工具	MH-2		2,300			1組2本	

### 角形 格子ふた

	品番	呼び	価格		1梱包 入数	備考	形状
	KGD くさり付	300	24,300			SHASE-S 209 [5000K] [ダクタイトル 鑄鉄製]	 表示安全荷重 5000kg
		350	27,400				
		400	33,100				
		450	39,900				
		500	48,300				
		600	64,200				
	KGB くさり付	300	16,100			SHASE-S 209 [500K]	 表示安全荷重 500kg
		350	18,900				
		400	23,200				
		450	26,700				
		500	31,900				
		600	42,600				



### 止水弁ボックス

	品番	呼び	価格		1梱包 入数	備考	形状
	B 1	150	6,500		4	標準図記号 B 1	
	B 1 (FCD)	150	9,000		4	耐重型 [ダクタイトル 鑄鉄製]	JCW-103 準拠品 写真は B 1
	B 1 (N)	150	13,800		4	▼ナイロン樹脂 コーティング仕様	 受注生産品
	KHMA (P) 止水弁 くさり付	300	22,100			標準図記号 MHA-P SHASE-S 209 簡易密閉形 (パッキン式)	 JCW-103 準拠品
		450	36,600				

## 量水器ボックス

	品番	呼び	価格		1梱包 入数	備考	形状
	MB くさり付	280×150	17,600			MB	
	MB-1 くさり付	435×315	26,300			標準図記号 MB-1 JCW-105	
	MB-2 くさり付	715×515	104,300			標準図記号 MB-2 JCW-105	
	MB-3 くさり付	1105×715	259,300			標準図記号 MB-3 JCW-105	写真は MB-2



## 弁きょう

	品番	呼び	価格		1梱包 入数	備考	形状
	B5-1・2 パイプなし	呼び50 以下の 止水弁用	9,700			標準図記号 B5-1 B5-2 JCW-104	 ★接続管は、付属しません。
	B6-1 パイプなし	呼び100 以下の 制水弁用	24,800			標準図記号 B6-1A B6-1B JCW-104	
	B6-2 パイプなし	呼び150 以下の 制水弁用	28,700			標準図記号 B6-2A B6-2B JCW-104	 ★接続管は、付属しません。



表面処理については [P.38](#) をご参照ください。

### 散水栓ボックス (くさり付)

品番	呼び	価格	1梱包 入数	備考	形状
B3	260×171	17,700	2	固定金具付	 写真は B3-B
B3-B		13,900			
B3(N)		31,700	2	▼ナイロン樹脂 コーティング仕様 ◀▶▶▶受注生産品	
B3-B(N)		27,900			
B3-K	23,300	19,400	2	▼鍵付 ◀▶▶▶受注生産品	 写真は B3-K
B3-BK					

お願い：◀▶▶▶受注生産品の納期はお問い合わせください。

### ステンレス製 散水栓ボックス (ヘアライン仕上げ)

品番	呼び	価格	1梱包 入数	備考	形状
B3S-1N	235×190×95	17,300		床埋め込み型	 写真は B3S-1N
B3S-2N	300×250×150	60,700			
B3S-1NK	235×190×95	44,800		床埋め込み型 ▼鍵付	
B3S-2NK	300×250×150	82,400			
B3S-1AN	235×190×95	35,200		壁埋め込み型 小型平面 ハンドル (鍵付)	
B3S-2AN	300×250×150	74,000			

### ステンレス製 バルブボックス・散水栓ボックス

品番	呼び	価格	1梱包 入数	備考	形状
B1-S	194×194×130	37,700	10	床埋め込み型	
B3S-3T	235×190×130	36,400		床埋め込み型 ホース口付	

# 埋設配管標示盤

	品番	呼び	価格	1梱包 入数	備考	形状
耐食アルミニウム製	PM		5,700			<登録意匠>  
	PM (LEG)		7,400		アンカーレグ付	 

## 矢印と設備文字の種類

品番 PM, PM (LEG)

① 矢印の種類			
(S) ↑			
(L) ↶	(R) ↷	(IL) ↷	(IR) ↶
(TL) ↶	(TR) ↷	(LT) ↶	(RT) ↷
(C) ↶↷	(T) ↶↷	(LP) ↶↷	(RP) ↶↷
(LS) ↶	(RS) ↷	(HIL) ↶	(HIR) ↷
(P) ↑	(ST) ↑	※	※
※	※	※	※
(DIL) ↶	(DIR) ↷	(DL) ↶	(DR) ↷

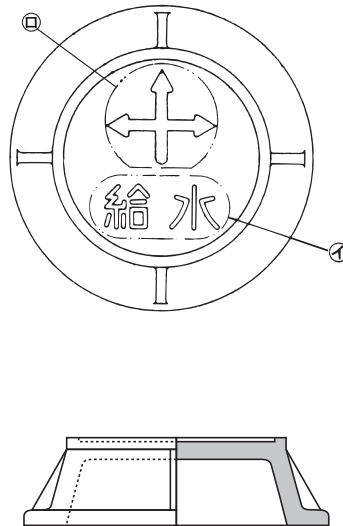

## ① 設備文字の種類

水関係	排水関係	電気関係	燃料関係	その他
給水	排水	電気	油	R I
市水	雑排水	電話	ガス	空気
揚水	汚水	通信	重油	温泉
導水	処理水	空調	軽油	融雪
井水	雨水	テレビ	OIL	実廃
消火	海水		LPG	蒸気
止水	雑用水		給油	ろ過
雑用水				循環
散水				情報
給湯				
温水				
冷水				
冷温水				
消火栓				
噴水				
高温水				
加圧給水				
直結給水				

●矢印の種類に※の付いている場合は、  
①文字が上、②矢印が下になります。

本品は  受注生産品 ですから納期については、お問い合わせください。

化粧マンホール

※開閉キーは付属しません。別途承ります。

	品番	目地仕様	呼び	価格	1梱包入数	備考	形状
	EMB H 4	無地	3 0 0	33,200		石張り、 タイル張り	
			3 5 0	38,800			
			4 5 0	49,000			
			5 0 0	62,900			
			6 0 0	67,100			
	EMA H 4	無地	3 0 0	45,100		石張り、 タイル張り	
			3 5 0	53,600			
			4 5 0	55,400			
			5 0 0	72,700			
			6 0 0	77,000			
	EMD H 4	無地	3 0 0	51,500		石張り、 タイル張り	
			3 5 0	58,700			
			4 5 0	61,200			
			5 0 0	82,700			
			6 0 0	87,700			
	EMB H 4 S	SUS	3 0 0	56,400		石張り、 タイル張り	
			3 5 0	62,500			
			4 5 0	83,300			
			5 0 0	99,200			
			6 0 0	105,700			
	EMA H 4 S	SUS	3 0 0	70,500		石張り、 タイル張り	
			3 5 0	81,800			
			4 5 0	87,700			
			5 0 0	116,700			
			6 0 0	121,300			
	EMD H 4 S	SUS	3 0 0	101,100		石張り、 タイル張り	
			3 5 0	103,300			
			4 5 0	104,600			
			5 0 0	126,700			
			6 0 0	131,600			

化粧マンホールオプションパーツ











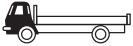

品名	品番	目地仕様	呼び	価格	1梱包入数	備考	形状
充填マーク EMF (鋳鉄)  EMS (ステンレス) 	EMF	鋳鉄	H=38	4,500		適用品 石張り、 タイル張り用	
	EMS	SUS	H=38	14,000			
	EMF	鋳鉄	H=68	5,100		適用品 インターロッキング ブロック用	
	EMS	SUS	H=68	15,000			
インターロッキング ブロック用 開閉工具	E H K			10,000		適用品 EMB H 7,EMA H 7 EMD H 7	
化粧マンホール用 開閉キー	E A N K			10,100		適用品 EMA H 4,EMB H 4 EMD H 4	 2本組

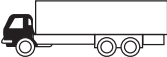
④ ※化粧マンホール用開閉キー (EANK) は別売になります。



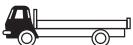

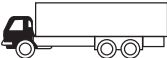

## インターロッキングブロック用

※開閉工具は付属しません。別途承ります。

	品番	目地仕様	呼び	価格	1梱包 入数	備考	形状
	EMB H 7	無地	300	51,800		インターロッキング ブロック用	
			350	59,300			
			450	69,100			
			500	87,200			
			600	93,800			
	EMA H 7	無地	300	55,700		インターロッキング ブロック用	
			350	60,600			
			450	77,800			
			500	94,500			
			600	109,700			
	EMD H 7	無地	300	64,600		◎印は SHASE-S 209 相当品です。  インターロッキング ブロック用	
			350	67,900			
			◎450	86,500			
			500	106,500			
			◎600	119,800			
			750	244,900			
			900	324,900			
	EMB H 7 S	SUS	300	118,400		インターロッキング ブロック用	
			350	126,700			
			450	146,400			
			500	173,000			
			600	177,000			
	EMA H 7 S	SUS	300	125,100		インターロッキング ブロック用	
			350	132,400			
			450	156,400			
			500	182,300			
			600	191,000			
	EMD H 7 S	SUS	300	128,500		インターロッキング ブロック用	
			350	135,700			
			450	166,300			
			500	198,200			
			600	204,900			

※インターロッキングブロック用開閉工具（EHK）は別売になります。◀P.46

フロアハッチ

品名	品番	目地仕様	呼び	価格	1梱包入数	備考	形状
アルミニウム製 貼物用 (Pタイル)	KFH-2	ア	300	23,000			 写真は 呼び 450
			350	25,200			
			400	28,100			
			450	32,400			
		ル	500	37,200			
			550	41,300			
			600	43,200			
			700	63,200			
アルミニウム製 充填用 (モルタル)	KFH-4	ア	300	23,000			 写真は 呼び 450
			350	25,200			
			400	28,100			
			450	32,400			
		ル	500	37,200			
			550	41,300			
			600	43,200			
			700	63,200			
ステンレス製 貼物用 (Pタイル)	KFSH-1	ステンレス	300	36,600			 写真は 呼び 450
			350	39,200			
			400	51,000			
			450	55,400			
			500	65,200			
			600	68,800			
ステンレス製 充填用 (モルタル)	KFSH-2	ステンレス	300	36,600			 写真は 呼び 450
			350	39,200			
			400	51,000			
			450	55,400			
			500	65,200			
			600	68,800			

◎フロアハッチのハンドルの数と位置 ◆特殊寸法品の製作も承りますので、詳細についてはお問い合わせください。◀▶ 受注生産品



呼び：400以下

呼び：450～650

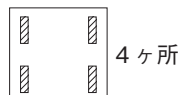
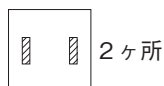
呼び：700以上



## フロアハッチ

品名	品番	目地仕様	呼び	価格	1梱包 入数	備考	形状
アルミニウム製 貼物用 (Pタイル) 目詰まり防止型	KFH-5N	ス テ ン レ ス	300	33,700			 写真は 呼び 450
			350	37,000			
			400	43,100			
			450	48,800			
			500	56,000			
			550	58,300			
			600	59,500			
			700	86,600			
			600×1200	168,400			
アルミニウム製 充填用 (モルタル) 目詰まり防止型	KFH-6N	ス テ ン レ ス	300	33,700			 写真は 呼び 450
			350	37,000			
			400	43,100			
			450	48,800			
			500	56,000			
			550	58,300			
			600	59,500			
			700	86,600			
			600×1200	168,400			

◎フロアハッチのハンドルの数と位置 ◆特殊寸法品の製作も承りますので、詳細についてはお問い合わせください。◀▶ 受注生産品



呼び：400以下

呼び：450～650

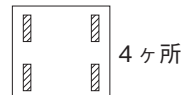
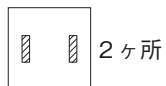
呼び：700以上



## 鑄鉄製防護ふた

品番	呼び	価格	1梱包 入数	備考	形状
A H-14・25	150	22,000			
	200	26,100			
	300	54,900			
A H-8	150	17,300			
	200	22,000			
	300	45,400			
A H-8B	150	15,200		小口径ます用	
	200	18,700			

## NOW KOJIMA



最新の技術情報は

<http://www.kojima-core.co.jp/report.html>をご覧ください。

動画や仕様図もご覧いただけます。

最新版の他に、過去に掲載した内容をバックナンバーでご覧いただけます。

最新版 <http://www.kojima-core.co.jp/report.html>

バックナンバー <http://www.kojima-core.co.jp/backnumber.html>

e-mail [kojima@kojima-core.co.jp](mailto:kojima@kojima-core.co.jp)

## 消費税についてのお願い

早わかり2018記載の価格には、消費税は含まれておりません。  
消費税は別にお支払い願います。

### 納品期日について

○弊社出荷日を以って、納品期日とさせていただきますのでご了承願います。

### 輸送中の損害について

○輸送機関の事故、天災、およびその他に起因する損害については、弊社は一切の責任を負いません。

### 納品期日について

- 万一、製品や部分品に不良などがございましたら、無料で修理または良品と交換させていただきます。但し、目的以外の使用、取り扱い上の不注意、乱暴な使用などによる破損などの場合には、その責に及びません。
- 弊社の責任に帰すべき事由以外のご返品は、破損・汚損などのないものに限り、納入価格の5割引相当額にて、引き取らせていただきます。
- 生産中止品のご返品は、ご容赦願います。
- ▼特殊仕様品、◀■受注生産品のキャンセルは、ご容赦願います。
- ▼特殊仕様品、◀■受注生産品のご返品については、お受けできませんので、ご容赦願います。

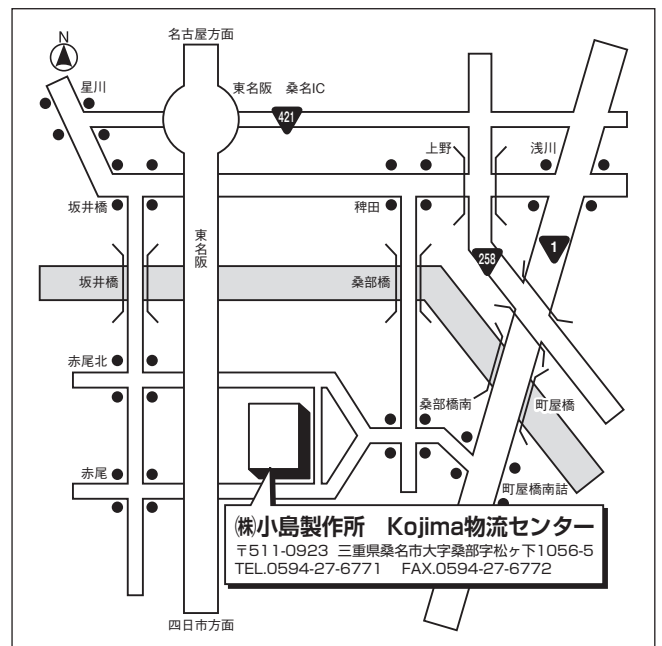
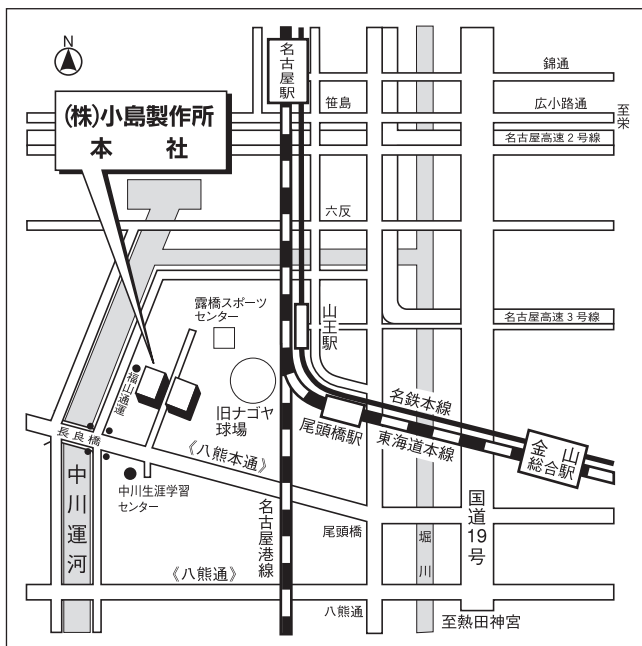

## 不許転載

弊社は、特許権、実用新案権、意匠権および商標権を多く保有しており、この価格表記載の製品に実施しております。なお、その他に出願中のものも多くあります。

hp 2007年4月30日号  
特許庁 知財で元気な企業2007

この価格表の内容は、平成30年4月1日現在のものです。  
不断の研究改良により、本価格表の記載事項を予告なく変更させていただく場合がありますので、ご了承願います。

小島の早わかり 2018  
平成30年4月1日発行

株式会社 小島製作所  
〒454-0027 名古屋市中川区広川町5丁目1番地  
TEL (052) 361-6551 FAX (052) 361-6556

**排水のことは?**  
www.kojima-core.co.jp



<http://www.kojima-core.co.jp>

**排水.COM** 排水.COMは、ご家庭での排水や水廻りに関する悩みやトラブルにお応えするサイト。皆さまの生活に役立つ豆知識やおススメ商品も紹介してまいります。

助手のすい

Dr.はい

**排水のことならおまかせください**  
排水器材製造メーカー小島製作所がサポートする排水.COM。設立90余年に及ぶ豊富な経験とノウハウで皆さまの快適な暮らしをサポートします。

排水.COM 検索



本社：名古屋市中川区広川町5丁目1番地 〒454-0027  
TEL(052)361-6551(代) FAX(052)361-6556  
IP電話(050)3535-8295 [営業]  
<http://www.kojima-core.co.jp>  
e-mail:kojima@kojima-core.co.jp



首都圏コアセンター  
東京都中央区日本橋小伝馬町7-17 朝日ビル4F 〒103-0001  
TEL(050)3732-9412(IP) FAX(03)5652-6355  
e-mail:mcc@kojima-core.co.jp

特約店